

GIGAVIDEO 70™



USER MANUAL 3

GEBRAUCHSANLEITUNG 10

GUIDE UTILISATEUR 18

MODO DE EMPLEO 26

MANUALE D'ISTRUZIONI 34

GEBRUIKSAANWIJZING 42

GIGAVIDEO 70

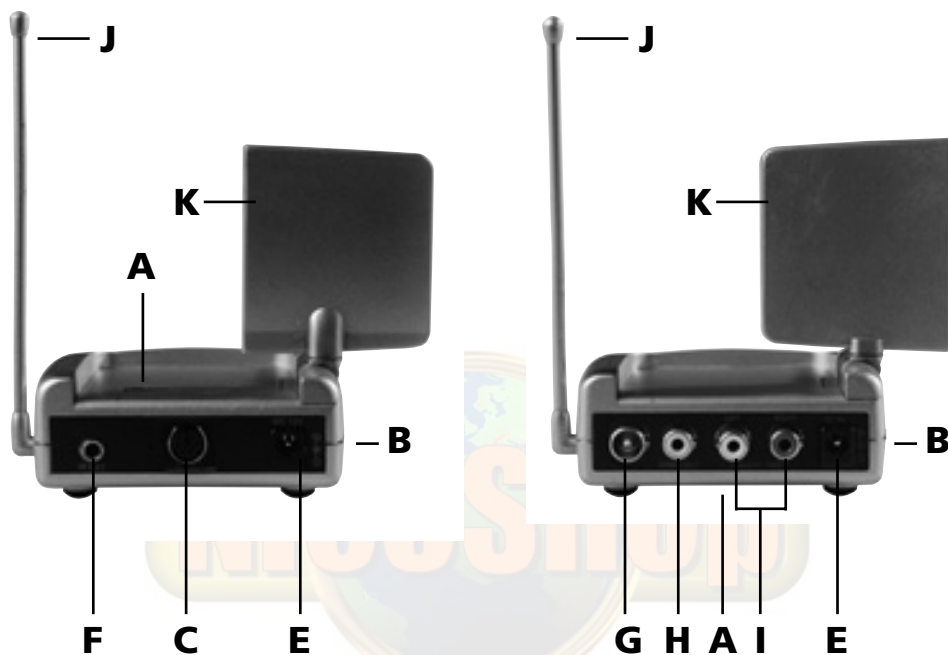

USER MANUAL

SAFETY WARNINGS

- To prevent short circuits, this product should only be used inside and only in dry spaces. Do not expose the components to rain or moisture. Do not use the product close to a bath, swimming pool etc.
- Do not expose the components of your systems to extremely high temperatures or bright light sources.
- Do not open the product: the device contains live parts. The product should only be repaired or serviced by a qualified repairman.
- In case of improper usage or if you have opened, altered and repaired the product yourself, all guarantees expire. Marmitek does not accept responsibility in the case of improper usage of the product or when the product is used for purposes other than specified. Marmitek does not accept responsibility for additional damage other than covered by the legal product responsibility.
- Adapters: Only connect the adapter to the mains after checking whether the mains voltage is the same as the values on the identification tags. Never connect an adapter or power cord when it is damaged. In that case, contact your supplier.

TABLE OF CONTENTS

1	SET CONTENTS.	4
2	SETTING UP THE GIGAVIDEO70™ TRANSMITTER.	4
3	CONNECTING THE GIGAVIDEO70™ RECEIVER.	5
4	FINE TUNING YOUR GIGAVIDEO70™ SET.	5
5	THE REMOTE EXTENDER FEATURE	6
6	HOW DO I CONNECT THE GIGAVIDEO70™ TO MY PC?	6
7	FREQUENTLY ASKED QUESTIONS.	7
8	TECHNICAL DATA.	8

APPLICATIONS:

The Marmitek GigaVideo70™ is designed to transmit audio and video signals, without running wires. There is a second radio transmission system providing a infra-red return path enabling you to control your VCR or Satellite Receiver from a remote location.

- Watch a movie on any TV in your home without moving your VCR or running cables.
- Watch satellite programs on any TV anywhere in your house.
- Watch DVD movies from your PC on your TV in a remote location.
- Listen to MP3 audio from your PC on your Hifi system in the living room.
- Monitor your sleeping baby, elderly or disabled on your TV by using your videocamera or CCD camera.
- Make perfect demonstrations without wiring TV's during trade-shows, seminars, etc.

1 SET CONTENTS.

- 1 Transmitter.
- 1 Receiver with modulator.
- 2 Power adapters.
- 1 RCA/RCA cable.
- 1 Scart/RCA adapter.
- 1 RCA/Mini DIN cable.
- 1 Scart/scart RCA adapter.
- 1 3.5 mm jack plug/RCA adapter (audio).
- 1 IR extender with 3 LEDs.
- 1 User manual.

2 SETTING UP THE GIGAVIDEO70™ TRANSMITTER.

1. Connect the wire with the Mini DIN plug (small connector with pins) to the Mini DIN connector of the transmitter [C].
2. Connect the other end of the cable to the Audio/Video OUT jacks of the video source you want to transmit the signal from (e.g. your VCR, DVD, Satellite or TV: connecting the transmitter to your VCR or Satellite receiver, allows you to choose channels independent from your main TV). If your video source is equipped with a SCART connector use the SCART Adapter labelled TRANSMITTER (the one with the extra wires attached on the side). If there already is a SCART cable attached to the SCART connector of your source, un-plug it first. Now plug in the SCART Adapter labelled TRANSMITTER. To re-establish your existing connection plug in your original SCART cable into the back of the SCART Adapter. Connect the Audio/Video cable from the transmitter to the yellow, red and white connectors of the SCART Adapter. See the picture for more details.
3. Set the Channel-switch [A] on A.
4. Switch the Power slide switch [B] into the 'OFF' position.
5. Plug the supplied mains adaptor into a wall outlet and connect the plug at the rear side of the transmitter [E]. Only use the supplied mains adaptor!
6. Switch the Power switch [B] to the 'ON' position.
7. Position the transmitter in a convenient location and orient the antenna [K].
8. Put the side antenna [J] in an upright position.

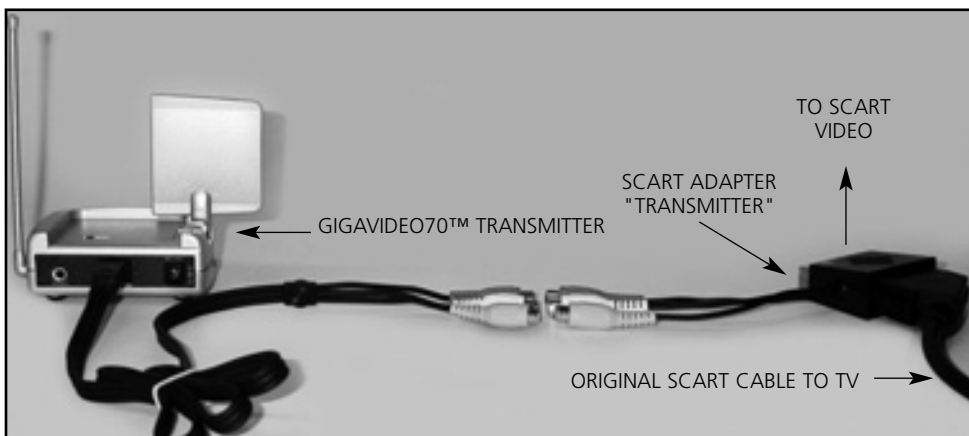

If you have several A/V components:

If you have two or more A/V components (e.g. VCR, Cable box, DVD or satellite receiver) that you want to watch in another room, they will probably already be hooked up to the local TV in series. To connect the GigaVideo70™ Transmitter you just need to identify the last component in the chain and connect the 'Line OUT' or scart to the GigaVideo70™ 'Transmitter IN' jacks.

Video signal and S-VIDEO signal.

The connector at the backside of the GigaVideo70™ transmitter is not a S-VIDEO connector. This is why you can't connect S-VIDEO signals to the GigaVideo70™, but only video signal. When you only have S-VIDEO output on your equipment (you can recognise a S-VIDEO connection by a small round mini DIN plug with 4 pins), then you can use the Marmitek S-VIDEO to composite video adapter (art. no. 09388).

3 CONNECTING THE GIGAVIDEO70™ RECEIVER.

1. Plug a set of A/V cables into the output on the back of the GigaVideo70™ receiver [H+I]. Make sure the colour of the plug and output connection matches.
Your set also consists of a modulator, which means you can also connect the receiver via an antenna cable, if your TV has not got a SCART in (antenna cable not included). Connect the GigaVideo70™ to your TV using the RF out [G]. If you are using the RF out, you need to set your TV to channel 36.
2. Turn the On/Off switch [B] to 'OFF'.
3. Insert the power plug into the DC in [E] on the back of the video receiver and plug the power adapter included into a wall socket. Please only use the adapter provided!
4. Connect the other end of the connection cables to the A/V in of the second TV or video recorder. Make sure the colours match. You can also use the SCART adapter.
5. Turn the On/Off switch [B] to 'ON'.
6. Set to channel selector [A] (A-B-C-D) to A.
7. Place the receiver in an easy accessible spot with enough space around it. Aim the flat side of the dish antenna [K] at the transmitter.
8. Extend the stick antenna [J] on the side.

4 FINE TUNING YOUR GIGAVIDEO70™ SET.

Make sure your A/V equipment is switched on.

Scart Switch the receiving TV on and select the A/V channel (normally found on the "0" or "AV" button). The picture should now automatically be there, no tuning is required.

Modulator Tune your TV to channel 36 or 48.

The wireless GigaVideo70™ usually works best with the indented faces of the antennas [K] on the Transmitter and Receiver unit look at one another. Sometimes however distance, reflections and other effects in the home may affect the signal so that some adjustment of either Transmitter or Receiver antenna may be necessary to get the best signal. If still experiencing difficulty, try changing the "ABCD" channel selector [A] and change channels. Remember though both the receiver and transmitter must be on the same channel.

The maximum distance between transmitter and receiver depends on local circumstances, but on average the distance is up to 30m, through walls and floors.

If you are not getting any signal at all:

1. Check that the units are connected to mains and that the Power-switch is in the ON position.
2. Check that the Channel slide switch [A] on both GigaVideo70™ units is set at the same number (A, B, C of D).
3. Check if the receiving TV is on the correct AV channel. Raise the small black side antenna [J] to an upright position.

5 THE REMOTE EXTENDER FEATURE

Your Marmitek GigaVideo70™ sender has the ability to transmit infrared signals from your own remote control from your receiving TV back to the equipment connected to sender. For example, you can change channels on your satellite receiver while viewing in another room. Simply point your original remote control to the IR window on the front of your GigaVideo70™ receiver. The IR signal is now transmitted by radio to the GigaVideo70™ transmitter. Set up is simple, ideally with 2 people. Locate the mini IR emitter (the only item left now) and connect the small jack plug on the back of the Transmitter (IR). The thin cable contains three IR emitters that have a self adhesive back surface. This must be placed over the IR receiving eye on front of your VCR, DVD and/or Satellite receiver. Normally this area is to be recognized by a smoked or dark plastic window. Remove the small paper protective label and affix the emitter very lightly on the fascia of your equipment. Now with your own remote control go to the GigaVideo70™ receiver, point your remote at the front of the receiver and press the channel change buttons in the normal way. Now the channel changes, if not, go back to the transmitter and move the sticky back emitter. The position sometimes is critical. Once satisfied press the emitter firmly on the surface (this will not damage your equipment). The second and third IR LEDs can be used to control a second and third AV device. If you are not using these IR LEDs, don't remove them!

If you have problems with the range, try to move the receiver and/or transmitter away from your connected equipment. This can greatly increase performance of the radio transmission.

6 HOW DO I CONNECT THE GIGAVIDEO70™ TO MY PC?

The GigaVideo70™ has to be connected to the 'TV-out' or 'Video-out' of the PC. The connection can usually be found on the graphics card. The signal needs to be a so-called 'composite video signal'. This is also called 'CVBS'. The connection on your graphics card can look as follows:

- **RCA yellow connection.** If your PC is fitted with this type of connection, the GigaVideo70™ cable can be directly connected to the RCA connector of the GigaVideo70™.

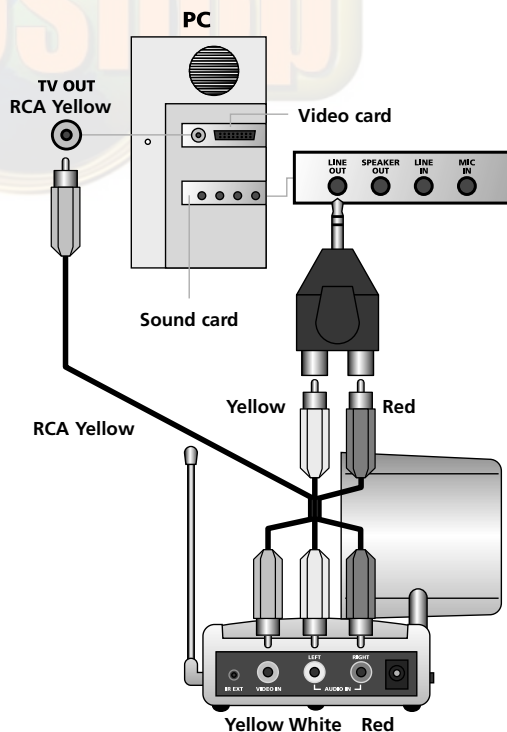

- **DIN plug (S-VIDEO connection).**

This is a round connector that looks like the PS2 connector of your mouse (a round plug with several holes).

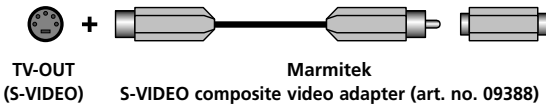

If you have this type of connection, you cannot directly connect the GigaVideo70™ transmitter to the PC, but need an adapter. This adapter 'converts' the S-VIDEO signal into a composite video signal. This adapter is usually supplied with the graphics card (or PC) with TV-out. You can also get this adapter from your Marmitek dealer (Marmitek S-VIDEO to composite video adapter, art. no. 09388). This standard adapter does not fit on all PCs. In that case, please contact the supplier of the graphics card.

To use the TV-out some settings in the graphics card menu need to be changed. This is different for each PC and operating system, but usually the correct mode needs to be selected. Select 'composite', 'CVBS' or 'PAL-G'. More information can usually be found in the PC manual or graphics card manual. Because there are so many different types of graphics cards, we cannot offer any support.

To transmit sound, you can use the audio out on the sound card of your PC. Please use an adapter to convert the 3.5mm plug to a double RCA connection.

7 FREQUENTLY ASKED QUESTIONS.

The images and sound are perfect, but the infra-red return signal does not work.

Check the following:

- Depending on the local situation, the 2,4GHz signal can reach further through walls and signals than the 433MHz signal of the infra-red return signal. Try again with shorter distances.
- Has the IR emitter been properly connected to the receiver?
- Has the IR emitter been properly connected to the IR sensor of your equipment?
- Moving the transmitter or receiver often solves the problem. Even a short distance (30 cm) to the left or right can make a difference.

The sound is okay, but I only get a black and white image.

The video transmitter is receiving the wrong signal. Check whether you have connected a CVBS video signal to the video transmitter instead of S-VIDEO. Check whether your PC is set to PAL instead of NTSC or SECAM

I do get images, but no sound.

Your video transmitter can send analogue stereo signals, such as e.g. Dolby Surround. Digital systems, such as Dolby 5.1 or Dolby Digital, cannot be transmitted

Can I transmit Dolby signals using the GigaVideo70™?

Dolby Surround and Dolby Pro Logic use the Stereo channel of the GigaVideo70™. Digital systems (e.g. Dolby Digital/AC3 or Dolby 5.1) cannot be transmitted wirelessly. Many PCs give you the option to convert digital systems to Dolby Pro Logic.

Can I use a GigaVideo70™ receiver with a GigaVideo45™ set?

No, both systems are not compatible.

Can I also transmit just audio using the GigaVideo70™?

Yes, in that case you do not connect the video signal. This option is often used to transmit e.g. MP3 from the PC to the stereo, ideal in combination with the PC Control (Art. Nr. 09645) to control your PC.

Does the GigaVideo70™ cause a conflict with my wireless network (WLAN)?

Both systems use the same frequency band (2,4GHz). Interference may well occur. The GigaVideo70™, however, uses different channels within this frequency band. This is probably also the case with the WLAN. Beware of frequency hopping of your WLAN. This means a different channel is selected every time, which may cause interference.

Can I combine multiple transmitters?

You can use a maximum of 4 transmitters with one or more receivers. You can use 4 different channels. The infrared return channel can not be set separately and will work with the entire system. GigaVideo70™ transmitters and receivers are not compatible with other AV systems.

Do you still have questions? Check out www.marmitek.com.

8 TECHNICAL DATA.**Transmitter**

Range:	Up to 100m free field, up to 30m through walls and ceilings
Power:	230VAC/50Hz, 6VDC 300mA
Frequency:	AV: 2,4GHz, 4 channels (A, B, C, D) IR: 433MHz
AV input:	Mini DIN
Modulation:	FM
Video input:	1Vpp (typ) 75Ω
Audio input:	1Vpp (typ) 600Ω
Audio:	Stereo
Dimensions:	92x85x140mm (with upright antenna)

Receiver

Power:	230VAC/50Hz, 6VDC 300mA
Frequency:	AV: 2,4GHz, 4 channels (A, B, C, D)
AV output:	3x Cinch (2x Audio, 1x Video)
Video Output:	1Vpp (typ) 75Ω
Audio Output:	1Vpp (typ) 600Ω
Audio:	Stereo
RF output PAL-B/G:	Channel 36
RF output PAL-I:	Channel 48
Dimensions:	92x85x140mm (with upright antenna)

**Environmental Information for Customers in the European Union**

European Directive 2002/96/EC requires that the equipment bearing this symbol on the product and/or its packaging must not be disposed of with unsorted municipal waste. The symbol indicates that this product should be disposed of separately from regular household waste streams. It is your responsibility to dispose of this and other electric and electronic equipment via designated collection facilities appointed by the government or local authorities. Correct disposal and recycling will help prevent potential negative consequences to the environment and human health. For more detailed information about the disposal of your old equipment, please contact your local authorities, waste disposal service, or the shop where you purchased the product.

ENGLISH



GIGAVIDEO 70

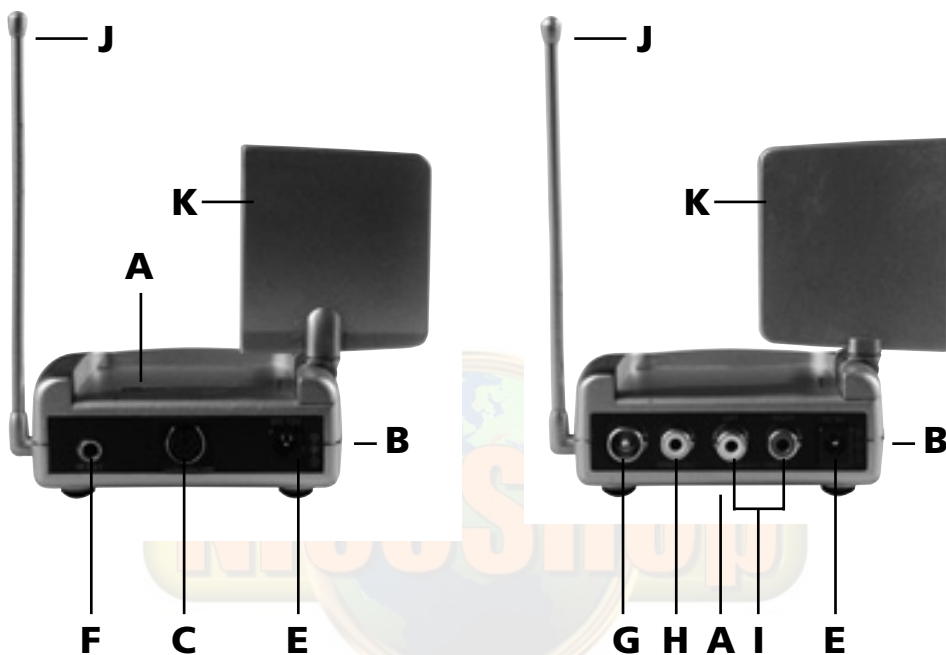

GEBRAUCHSANLEITUNG

SICHERHEITSHINWEISE

- Um Kurzschluss vorzubeugen, dieses Produkt bitte ausschließlich innerhalb des Hauses und nur in trockenen Räumen nutzen. Setzen Sie die Komponenten nicht Regen oder Feuchtigkeit aus. Nicht neben oder nahe eines Bades, Schwimmbades usw. verwenden.
- Setzen Sie die Komponente Ihres Systems nicht extrem hohen Temperaturen oder starken Lichtquellen aus.
- Das Produkt niemals öffnen: Das Gerät enthält Bestandteile mit lebensgefährlicher Stromspannung. Überlassen Sie Reparaturen oder Wartung nur Fachleuten.
- Bei einer zweckwidrigen Verwendung, selbst angebrachten Veränderungen oder selbst ausgeführten Reparaturen verfallen alle Garantiebestimmungen. Marmitek übernimmt bei einer falschen Verwendung des Produkts oder bei einer anderen Verwendung des Produktes als für den vorgesehenen Zweck keinerlei Produkthaftung. Marmitek übernimmt für Folgeschäden keine andere Haftung als die gesetzliche Produkthaftung.
- Netzadapter: Schließen Sie den Netzadapter erst dann an das Stromnetz an, nachdem Sie überprüft haben, ob die Netzspannung mit dem auf dem Typenschild angegebenen Wert übereinstimmt. Schließen Sie niemals einen Netzadapter oder ein Netzkabel niemals an, wenn diese beschädigt sind. In diesem Fall nehmen Sie Kontakt mit Ihrem Lieferanten auf.

DEUTSCH

INHALTSANGABE

1	VERPACKUNGSINHALT.	12
2	ANSCHLUSS DES GIGAVIDEO70™-SENDERS (transmitter).	12
3	ANSCHLUSS DES GIGAVIDEO70™-EMPFÄNGERS (receiver).	13
4	FEINEINSTELLUNG DES GIGAVIDEO70™.	14
5	INFRAROT FERNBEDIENEN MIT DEM GIGAVIDEO70™.	14
6	WIE SCHLIEßE ICH DEN GIGAVIDEO70™ AN MEINEN RECHNER AN?	14
7	HÄUFIG GESTELLTE FRAGEN.	16
8	TECHNISCHEN DATEN.	17

EINSATZMÖGLICHKEITEN:

Das Marmitek GigaVideo70™-Set besteht aus einem Sender- und einem Empfängerteil. Die Übertragungsfrequenz der Daten erfolgt im 2,4Ghz-Bereich und geht somit durch Decken und Wände. Es können somit z.B. die Signale eines SAT-Empfängers, PC- DVD Spielers, einer Videokamera, einer Überwachungs-Kamera, einer Stereoanlage oder eines Videorecorders übertragen werden. Am Videosender angeschlossene Geräte können mit der eigenen Fernbedienung drahtlos vom Empfänger gesteuert werden (Infrarotverlängerung).

1 VERPACKUNGSGEHALT.

- 1 Sender (Transmitter).
- 1 Empfänger mit Modulator (Receiver).
- 2 Speisungsadapter.
- 1 RCA Kabel Chinch/Chinch.
- 1 Scart/RCA (Chinch) Adapter.
- 1 Cinch/mini Din Kabel.
- 1 Scart/Scart RCA (Chinch) Adapter.
- 1 3,5 mm Mini-jack/ RCA Kabel (Chinch) Adapter (Audio).
- 1 IR Verlängerungskabel mit 3 LED's.
- 1 Gebrauchsanleitung.

2 ANSCHLUSS DES GIGAVIDEO70™-SENDERS (transmitter).

Das Audio- und Videosignal zur Funkübertragung wird über die Cinch-Buchsen an der Rückseite des GigaVideo70™-Senders eingespeist C+D (s.Schema Seite 2). Mit dem entsprechenden Adapterkabel kann jedes beliebige Endgerät angeschlossen werden. Im Lieferumfang enthalten sind Cinchkabel und Scartadapter.

1. Schliessen Sie das Kabel mit dem Mini-DIN-Stecker (kleiner runder Stecker) auf das Mini-DIN Buchse des Senders an [C].
Ein eingebauter Modulator ist vorgesehen, so besteht die Möglichkeit den Fernseher über das Antennenkabel anzuschliessen (Kanal 36).
2. Verbinden Sie das andere Kabelende mit den Audio/Video-Buchsen des Videogerätes, dessen Signal Sie übertragen wollen (z.B. Videorecorder, DVD, Sat-Empfänger oder TVGerät: wenn Sie den Sender an Ihren Videorekorder oder Satellitenempfänger anschließen können Sie, unabhängig von Ihrem Wohnzimmer TV, auf andere Kanäle umschalten). Ist Ihr Videogerät mit einem Scart-Eingang ausgestattet, so verwenden Sie den Scart-Adapter, der mit 'Transmitter' gekennzeichnet ist (derjenige mit den zusätzlichen Kabeln an der Seite). Sollte bereits ein Scartkabel in Ihrem Gerät stecken, so entfernen Sie dies zuerst. Dann stecken Sie den Scart-Adapter gekennzeichnet mit 'Transmitter' ein. Anschliessend koppeln Sie den bestehenden Verbindungsstecker mit dem Original-Scartkabel auf der Rückseite des Scart-Adapters. Verbinden Sie das

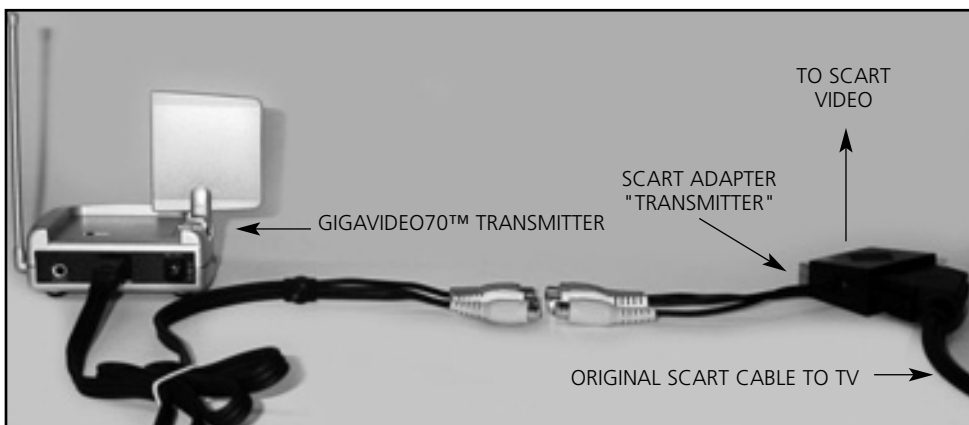

Audio/Video-Kabel des Transmitters mit den Eingängen gelb - rot und weiss des Scart-Adapters. s. Abb. für weitere Einzelheiten.

3. Stellen Sie am Kanalschalter (A) den Kanal A ein. Hinweis: Sender und Empfänger müssen immer auf den gleichen Kanal eingestellt sein.
4. Stellen Sie den Schalter (B) auf ‚OFF‘ (aus).
5. Stecken Sie das Netzteil in eine Steckdose und den Stecker in die vorgesehene Buchse (E) des Senders (transmitters).
6. Stellen Sie den Schalter (B) auf ‚ON‘ (ein).
7. Bringen Sie den GigaVideo70™ Sender in eine günstige Position (z.B. auf das TV-Gerät) und richten Sie die Vorderseite der 2,4Ghz-Antenne (K) in Richtung des GigaVideo70™ Empfängers (receiver).
8. Stellen Sie die Seitenantenne der Infrarotverlängerung (J) senkrecht.

ANSCHLUSS DES GIGAVIDEO70™-SENDERS AN MEHRERE GERÄTE

Wollen Sie die Signale mehrerer Geräte (SAT-Receiver, Videorecorder, VideoDisc usw.) übertragen, so müssen alle Geräte hintereinander geschaltet werden. Verbinden Sie den GigaVideo70™-Sender mit den LINE OUT-Buchsen des letzten Gerätes.

VIDEO- UND S-VIDEO-SIGNAL

Der Anschluss an der Rückseite des GigaVideo70 Senders ist kein S-VIDEO Anschluss. Sie können daher kein S-VIDEO-Signal an den Marmitek GigaVideo70 anschliessen, sondern nur Videosignal. Besitzen Sie jedoch nur einen S-VIDEO-Ausgang an Ihrem Gerät oder PC (ein S-VIDEO-Anschluss ist an dem kleinen runden Mini-DIN-Stecker mit 4 Nadeln zu erkennen), so können Sie das Marmitek S-VIDEO zu Komposit Video Adapter (art. no. 09388) für das Videosignal verwenden.

3 ANSCHLUSS DES GIGAVIDEO70™-EMPFÄNGERS (receiver).

Der GigaVideo70™-Empfänger nimmt das A/V-Signal des GigaVideo70™-Senders auf. Das Ausgangssignal steht an den A/V-Buchsen (H+I) an der Rückseite des Gerätes zur Verfügung.

Anschluss:

1. Stecken Sie den Cinch-Stecker des Verbindungskabels in die A/V-Buchse (H+I) des GigaVideo70™-Empfängers. Achten Sie darauf, dass die Stecker- und Buchsenfarbe gleich sind. Ein eingebauter Modulator ist vorgesehen, so besteht die Möglichkeit den Fernseher über das Antennenkabel anzuschliessen (Kanal 36).
2. Verbinden Sie nun die Buchse am anderen Kabelende mit dem Gerät, welches die Funksignale empfangen soll. Achten Sie beim beiliegenden Scart-Adapter auf die richtige Polung. Verwenden Sie das Kabel mit ‚SCART IN‘ (receiver).
3. Stecken Sie den Speisungsstecker in Eingang [E] auf der Rückseite des Video-Empfängers (Receiver) und den mitgelieferten Speisungsadapter in die Steckdose. Verwenden Sie ausschließlich den mitgelieferten Adapter!
4. Stecken Sie das Netzteil in eine Steckdose und den Stecker in die vorgesehene Buchse (E) des Empfängers (receiver).
5. Schalten Sie den GigaVideo70™-Empfänger mit dem Schubschalter (B) auf ‚ON‘ (ein).
6. Stellen Sie den GigaVideo70™-Empfänger in eine günstige Position und richten Sie die Vorderseite der 2,4Ghz-Antenne (K) in Richtung des GigaVideo70™-Senders aus.
7. Stellen Sie die Seitenantenne der Infrarotverlängerung (J) senkrecht.

4 FEINEINSTELLUNG DES GIGAVIDEO70™.

Versichern Sie sich, daß Ihre Audio/Videogeräte eingeschaltet sind.

Scart Schalten Sie das empfangende TV-Gerät ein und wählen Sie den AV-Kanal (zu finden auf der „0“ oder „AV - Taste). Das Bild muß nun automatisch erscheinen, weitere Einstellungen sind nicht erforderlich.

Modulator Stimmen Sie Ihr Fernsehgerät ab auf Kanal 36.

Der Höchstabstand zwischen Sender und Empfänger hängt von den örtlichen Gegebenheiten ab, beträgt jedoch durchschnittlich bis zu 30 Meter, durch Wände und Decken hindurch.

Schlechte Übertragungsqualität:

1. Manchmal können Reflektionen des Signals die Übertragungsqualität beeinflussen. Verschieben Sie den GigaVideo70™-Sender oder Empfänger um einige cm und das Ergebnis wird sich verbessern.
2. Verstellen Sie die 2,4Ghz-Antenne von Sender und Empfänger derart, dass sich die Antennen direkt gegenüberstehen (sich ansehen).
3. Ändern Sie am Sender und Empfänger die Kanaleinstellung (von A auf B,C oder D).

Keine Übertragung: Sind bei Sender und Empfänger die gleichen Kanäle eingestellt (A bis D)?

5 INFRAROT FERNBEDIENEN MIT DEM GIGAVIDEO70™.

Durch eine im GigaVideo70™ eingebaute Infrarot-Verlängerung, können die entsprechenden Sendegeräte (z.B. Videorecorder, SAT-Empfänger) von dem Raum, in dem sich der GigaVideo70™-Empfänger befindet über Ihre bestehende Fernbedienung gesteuert werden. So können Sie z.B. die Kanäle Ihres SAT-Empfängers schalten, während Sie in einem anderen Raum fernsehen. Richten Sie Ihre Original-Fernbedienung einfach auf das IR-Fenster an der Vorderseite Ihres GigaVideo70™ Empfängers. Das IR-Signal wird nun radiografisch zum GigaVideo70™ Sender übermittelt.

Das Anschliessen ist einfach, idealerweise mit 2 Personen. Stecken Sie die Mini-IR-Diode (das einzige Teil welches noch übrig ist) in die Rückseite des Senders (Transmitter). An dem dünnen Kabel sind drei IR-Dioden mit selbstklebender Folie befestigt. Diese müssen auf das Auge des IR Empfängers Ihres Gerätes geklebt werden. Normalerweise kann diese Stelle durch ein dunkles Kunststoff-Fenster erkannt werden.

Richten Sie jetzt Ihre Fernbedienung auf die Vorderseite des Videosenders und drücken die Kanaltasten wie üblich. Sollten die Kanäle nicht schalten, so entfernen Sie die IR-Diode und verändern Sie deren Position. Werden die Kanäle geschaltet, so drücken Sie die Diode fest an (Ihr Gerät wird nicht beschädigt).

Die zweite und dritte IR LED kann zur Bedienung eventueller zweiter oder dritter AV Geräte verwendet werden. Entfernen Sie die IR LEDs niemals, auch dann nicht, wenn Sie diese nicht verwenden.

Wenn Sie Probleme mit der Reichweite haben, dann stellen Sie den Sender und/oder Empfänger etwas weiter von den zu steuernden Geräten weg. Dies kann die IR-Übermittlung positiv beeinflussen.

6 WIE SCHLIEßE ICH DEN GIGAVIDEO70™ AN MEINEN RECHNER AN?

Der GigaVideo70™ muss an den TV-Out oder Video-Out Ihres Rechners angeschlossen werden. Meistens befindet sich dieser Anschluss auf der Grafikkarte. Das Signal, das Sie

anbieten müssen, ist ein so genanntes BAS- Videosignal'. Man nennt es auch CVBS. Der Anschluss Ihrer Grafikkarte kann wie folgt aussehen:

- **Gelber Chinch Anschluss (RCA Gelb).**

Verfügt Ihr Rechner über diesen Anschluss, so können Sie das mitgelieferte Kabel des GigaVideo70™ direkt an den gelben Chinch Anschluss Ihres GigaVideo70™ Senders anschließen.

- **DIN-Anschluss (S-VIDEO-Anschluss).**

Dies ist ein runder Anschluss, der dem PS2 Anschluss Ihrer Maus sehr gleicht (ein runder Anschluss mit ein paar Löchern). Sollten Sie diesen Anschluss haben, so können Sie den GigaVideo70™ Sender nicht direkt an Ihren Rechner anschließen und benötigen Sie ein Übergangskabel. Dieses Übergangskabel 'macht' von Ihrem S-VIDEO-Signal ein BAS-VIDEOsignal. Ein solches Übergangskabel wird fast immer mitgeliefert wenn Sie eine Grafikkarte (oder PC) mit TV-Out kaufen. Sie können dieses Kabel aber auch über Ihren Marmitek Händler beziehen (Bestellnummer 09388).

Bei manchen Rechnertypen passt das reguläre Kabel nicht. In diesem Falle nehmen Sie am besten Verbindung mit dem Lieferanten der Grafikkarte auf.

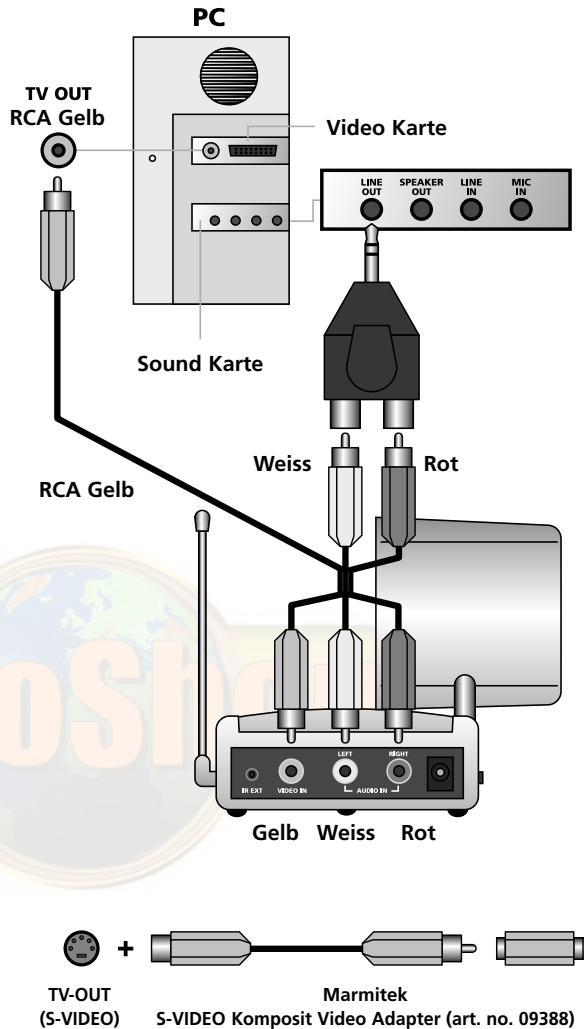

DEUTSCH

Zur Benutzung des TV-Out müssen eine Anzahl Einstellungen im Menü der Grafikkarte geändert werden. Dies ist selbstverständlich pro Rechner und Steuerungssystem unterschiedlich, aber in der Regel ist es so, dass der richtige Mode ausgewählt werden muss. In diesen Falle also "BAS", "CVBS" oder "PAL-G". Wahrscheinlich finden Sie das Wie in der zum Rechner oder der Grafikkarte gehörenden Anleitung wieder. Angesichts der vielen verschiedenen Grafikkartentypen können wir hierbei nicht helfen. Um Ton versenden zu können, können Sie den Audio-Ausgang auf der Soundkarte Ihres Rechners nutzen. (Hierzu verwenden Sie die Übergangskabel von 3,5 mm Stecker zu einem 2 x Chinch Anschluss).

7 HÄUFIG GESTELLTE FRAGEN.

Bild und Ton des GigaVideo70™ sind perfekt, aber das Infrarot Retoursignal funktioniert nicht.

Beachten Sie nachfolgende Hinweise:

- Beachten Sie, dass das 2,4GHz Signal, abhängig von den örtlichen Umständen weiter durch Decken und Wände hindurch reicht als das 433MHz Signal des Infrarot Retoursignals. Testen Sie eventuell mit kürzeren Abständen.
- Ist die IR-Diode gut an den Empfänger angeschlossen ?
- Ist die IR-Diode gut an den IR Sensor Ihrer Apparatur angebracht ?
- Oftmals bietet das Verschieben des Senders oder Empfängers eine Lösung. Sogar 30 cm nach links oder rechts kann viel Unterschied machen.

Der Ton ist in Ordnung, ich empfangen aber nur schwarz/weiß Bild

Dem Videosender wird das falsche Signal angeboten. Überprüfen Sie, ob Sie ein CVBS Videosignal an den Videosender angeschlossen haben anstatt des S-VIDEO Signals. Überprüfen Sie, ob Ihr Rechner auf Pal-Signal eingestellt ist anstatt auf NTSC oder SECAM.

Ich habe zwar Bild, aber keinen Ton.

Ihr Videosendersatz kann analoge Stereosignale versenden, wie z.B. Dolby Surround. Digitale Systeme wie beispielsweise Dolby 5.1 oder Dolby Digital können nicht versendet werden.

Kann ich mit dem GigaVideo70™ Dolby Signale versenden?

Dolby Surround und Dolby Pro Logic arbeiten über den Stereokanal des GigaVideo70™. Digitale Systeme (z.B. Dolby Digital/AC3 oder Dolby 5.1) können nicht drahtlos versendet werden. Viele Rechner haben jedoch die Möglichkeit, digitale Systeme in Dolby Pro Logic umzuwandeln.

Kann ich einen GigaVideo70™ Empfänger mit dem GigaVideo45™ Set kombinieren?

Nein, die beiden Systeme sind nicht kompatibel.

Kann ich mit dem GigaVideo70™ auch nur Audiosignale versenden?

Ja, hierzu schließen Sie das Videosignal einfach nicht an. Dies wird oft angewendet um z.B. MP3 vom Rechner zur Stereoanlage zu versenden, ideal in Kombination mit der PC Control (Art. Nr. 09645) für Bedienung des Rechners.

Verursacht der GigaVideo70™ einen Konflikt mit meinem drahtlosen Netzwerk

Beide Systeme benutzen denselben Frequenzbereich (2,4GHz). Es ist also möglich, dass Interferenz auftritt. Der GigaVideo70™ hat aber verschiedene Kanäle innerhalb des Frequenzbereiches zur Verfügung. Dies wird wahrscheinlich für Ihr WLAN ebenso der Fall sein. Achten Sie auf sogenanntes Frequency Hopping von Ihrem drahtlosen Netzwerk. Hierbei werden fortwährend verschiedene Kanäle gewählt und kann also dennoch Interferenz auftreten.

Können mehrere Sender miteinander kombiniert werden?

Sie können maximal 4 Sender, kombiniert mit einem oder mehreren Empfängern, verwenden. Hierzu sind 4 verschiedene Kanäle einstellbar. Der Infrarot-Retourkanal ist jedoch nicht unterschiedlich einzustellen und wird mit dem System als Ganzes zusammenarbeiten. Sender und Empfänger des GigaVideo70(tm) sind nicht mit anderen AV Systemen kompatibel.

Haben Sie noch immer Fragen? Besuchen Sie www.marmitek.com.

8 TECHNISCHE DATEN.

Sender

Reichweite:	Bis zu 100m freies Feld, bis zu 30m durch Wände und Decken
Speisung:	230VAC/50Hz, 6VDC 300mA
Frequenz:	AV: 2,4GHz, 4 Kanäle (A, B, C, D) IR: 433MHz
AV-Eingang:	Mini DIN
Modulation:	FM
Video-Eingang:	1Vpp (typ) 75Ω
Audio-Eingang:	1Vpp (typ) 600Ω
Audio:	Stereo
Abmessungen:	92x85x140mm (mit ausgeklappter Antenne)

Empfänger

Speisung:	230VAC/50Hz, 6VDC 300mA
Frequenz:	AV: 2,4GHz, 4 Kanäle (A, B, C, D)
AV output:	3x Cinch (2x Audio, 1x Video)
Video Output:	1Vpp (typ) 75Ω
Audio Output:	1Vpp (typ) 600Ω
Audio:	Stereo
RF Ausgang PAL-B/G:	Sender 36
RF Ausgang PAL-I:	Sender 48
Abmessungen:	92x85x140mm (mit ausgeklappter Antenne)



Umweltinformation für Kunden innerhalb der Europäischen Union

Die Europäische Richtlinie 2002/96/EC verlangt, dass technische Ausrüstung, die direkt am Gerät und/oder an der Verpackung mit diesem Symbol versehen ist nicht zusammen mit unsortiertem Gemeindeabfall entsorgt werden darf. Das Symbol weist darauf hin, dass das Produkt von regulärem Haushaltsmüll getrennt entsorgt werden sollte. Es liegt in Ihrer Verantwortung, dieses Gerät und andere elektrische und elektronische Geräte über die dafür zuständigen und von der Regierung oder örtlichen Behörden dazu bestimmten Sammelstellen zu entsorgen. Ordnungsgemäßes Entsorgen und Recyceln trägt dazu bei, potentielle negative Folgen für Umwelt und die menschliche Gesundheit zu vermeiden. Wenn Sie weitere Informationen zur Entsorgung Ihrer Altgeräte benötigen, wenden Sie sich bitte an die örtlichen Behörden oder städtischen Entsorgungsdienste oder an den Händler, bei dem Sie das Produkt erworben haben.

DEUTSCH

GIGAVIDEO 70

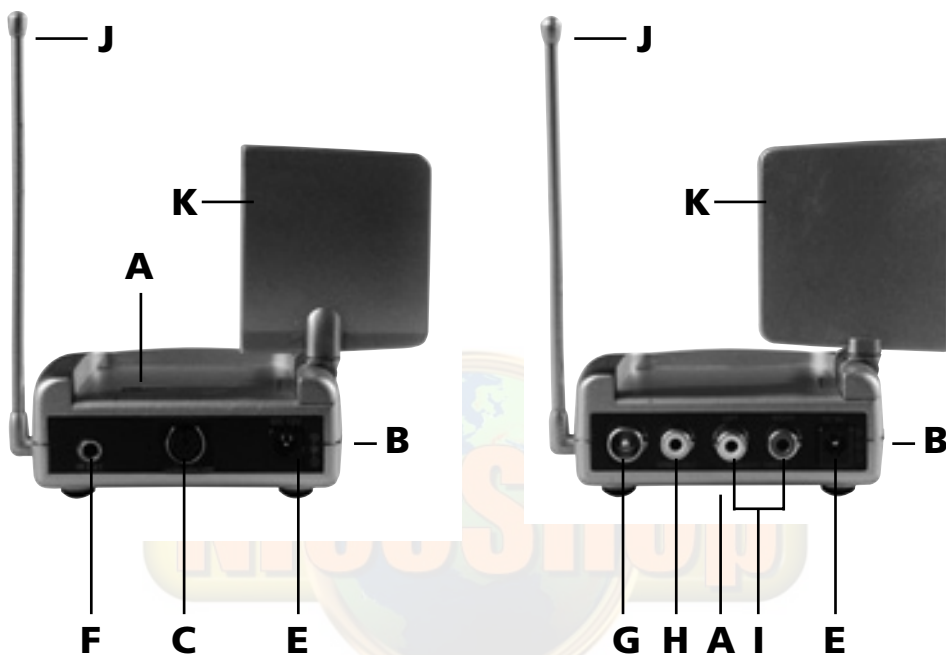

GUIDE UTILISATEUR

AVERTISSEMENTS DE SECURITE

- Afin d'éviter un court-circuit, ce produit ne doit être utilisé qu'à l'intérieur, et uniquement dans des endroits secs. Ne pas exposer les composants à la pluie ou à l'humidité. Ne pas utiliser à côté de ou près d'une baignoire, une piscine, etc.
- Ne pas exposer les composants de votre système à des températures extrêmement élevées ou à des sources de lumières trop fortes.
- Ne jamais ouvrir le produit: l'appareil contient des éléments qui sont sous tension très dangereuse. Les réparations ou l'entretien ne doivent être effectués que par des personnes compétentes.
- Toute utilisation impropre, toute modification ou réparation effectuée vous-même annule la garantie. Marmitek n'accepte aucune responsabilité dans le cas d'une utilisation impropre du produit ou d'une utilisation autre que celle pour laquelle le produit est destiné. Marmitek n'accepte aucune responsabilité pour dommage conséquent, autre que la responsabilité civile du fait des produits.
- Adaptateur: Brancher l'adaptateur secteur sur le réseau électrique seulement après avoir vérifié que la tension d'alimentation correspond à la valeur indiquée sur les plaques d'identification. Ne jamais brancher un adaptateur secteur ou un cordon d'alimentation lorsque celui-ci est endommagé. Dans ce cas, veuillez contacter votre fournisseur.

FRANÇAIS

TABLE DES MATIÈRES

1	CONTENU DE L'EMBALLAGE.	20
2	INSTALLATION DE L'EMETTEUR GIGAVIDEO70™ (TRANSMITTER).	20
3	INSTALLATION DU RECEPTEUR GIGAVIDEO SUR VOTRE 2ème TELEVISEUR (RECEIVER).	21
4	POUR UNE MEILLEURE DEFINITION DU SON ET DE L'IMAGE.	21
5	L'EXTENSION INFRAROUGE TELECOMMANDE.	22
6	COMMENT RELIER MON PC À MON GIGAVIDEO70™?	22
7	QUESTIONS SOUVENT POSÉES (FAQ).	23
8	CARACTÉRISTIQUES TECHNIQUES.	24

APPLICATIONS

L'utilisation du GIGAVIDEO70™ apporte confort et sécurité dans de nombreuses situations :

- Visionner un film sur n'importe quel téléviseur de votre habitation sans déplacer votre magnétoscope ou faire de branchement spécial.
- Regarder vos programmes satellites, y compris les bouquets TPS et Canal Satellite, sur n'importe quel téléviseur de votre maison
- Surveiller le sommeil de votre bébé ou une personne invalide, à partir de votre téléviseur à l'aide d'une caméra vidéo ou d'un camescope.
- Faire de parfaites vidéo conférences sans câblages particuliers.

1 CONTENU DE L'EMBALLAGE.

- 1 Émetteur (transmitter).
- 1 Récepteur avec modulateur (receiver).
- 2 Adaptateurs secteur.
- 1 Câble RCA/RCA.
- 1 Adaptateur scart/RCA.
- 1 Câble RCA/Mini DIN.
- 1 Adaptateur scart/scart RCA.
- 1 Adaptateur RCA/jack 3,5 mm (audio).
- 1 Câble d'extension IR avec 3 LED.
- 1 Guide utilisateur.

2 INSTALLATION DE L'EMETTEUR GIGAVIDEO70™ (TRANSMITTER).

1. Reliez la fiche mini DIN du câble à la prise mini DIN du video sender [C].
2. Reliez l'autre extrémité du câble aux sorties Audio/vidéo (prises RCA) de l'appareil dont vous voulez transmettre le signal audio/vidéo (par ex. votre magnétoscope, DVD décodeur satellite ou TV). En branchant le transmetteur sur votre VCR ou récepteur satellite, il vous permet de sélectionner les chaînes indépendamment de votre TV principale. Si votre source vidéo est équipée d'une prise péritel, utilisez l'adaptateur péritel ou est écrit "transmitter" (celui d'où sorte des câbles). Si un câble est déjà raccordé sur la prise péritel, débranchez le, branchez l'adaptateur péritel "transmitter" dans la prise péritel de votre appareil puis, de manière à rétablir les connexions originales, rebranchez la prise péritel que vous aviez enlevée dans la prise femelle de ce même adaptateur.
3. Reliez les câbles audio/vidéo du transmetteur vidéo aux prises RCA jaune, rouge et blanche sortant de l'adaptateur péritel. Voir le dessin.
4. Branchez l'adaptateur, correspond VIDEO TRANSMITTER, sur le secteur (230 V/50 HZ) et insérez la prise Jack [E] à l'arrière de transmetteur (Transmitter). Ne jamais utiliser un autre adaptateur ! Placer le bouton ON/OFF [B] sur la position ON (Marche).
5. Positionnez le sélecteur [A] de canaux (A à D) sur la position A.
6. Placez l'émetteur en un lieu sûr et accessible, par exemple sur votre téléviseur, puis orientez l'antenne [K] de l'émetteur en direction de la pièce où vous allez installer le récepteur GIGAVIDEO.
7. Positionnez l'antenne de façon [J] verticale (si vous utilisez l'extension infrarouge).

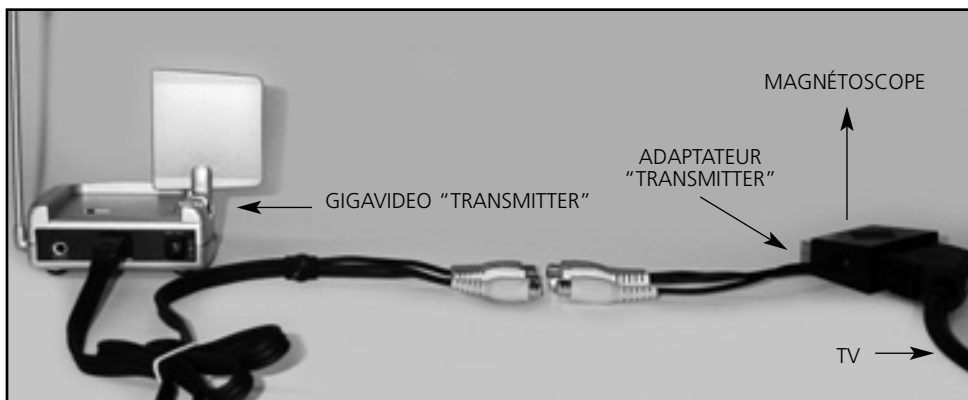

SI VOUS POSSEDEZ PLUSIEURS APPAREILS AUDIO/VIDEO

Si vous avez deux ou plusieurs appareils AV (magnétoscope, vidéo-disc, Canal + etc...), ils sont probablement reliés en série au téléviseur principal. Pour les visionner sur un autre téléviseur situé n'importe où dans votre habitation, il vous suffit de connecter l'émetteur GIGAVIDEO sur le dernier appareil relié (généralement le magnétoscope). Branchez les câbles (prises phono ou par Péritel) en respectant les couleurs à LINE OUT du dernier appareil puis connectez la prise Jack à l'émetteur (TRANSMITTER).

SIGNAL VIDÉO COMPOSITE ET SIGNAL S-VIDÉO

Le connecteur à l'arrière du transmetteur GigaVideo70™ n'est pas un connecteur S-VIDÉO, c'est la raison pour laquelle vous ne pouvez pas relier un signal S-VIDÉO mais uniquement un signal vidéo composite. Lorsque votre équipement ne possède qu'une sortie S-VIDÉO (une prise S-VIDÉO est une petite prise ronde avec 4 broche métallique), vous pouvez utiliser le convertisseur Marmitek S-VIDÉO vers Vidéo Composite: Art. N° 09388.

Si cet appareil ne possède pas de prises phono sortie (Line OUT), reconnectez votre téléviseur principal au dernier appareil en utilisant des câbles coaxiaux qui permettent de relier les ports VHF/UHF [G]. Ensuite, utilisez les connexions AV pour l'émetteur GIGAVIDEO.

3 INSTALLATION DU RECEPTEUR GIGAVIDEO SUR VOTRE 2ème TELEVISEUR (RECEIVER).

1. Branchez une extrémité du câble AV fourni aux prises phono rouge, blanche et jaune de votre récepteur GIGAVIDEO [H+I], puis connectez l'autre extrémité au téléviseur (par Péritel ou par prises phono). Si un magnétoscope ou autre appareil AV est déjà connecté au second téléviseur, vous brancherez le récepteur GIGAVIDEO à la prise antenne de votre téléviseur (canal 36). S'il n'y a pas de prise d'entrée phono (IN), vous aurez besoin d'utiliser soit une prise antenne multiple soit un boîtier Péritel multiple.
2. Branchez l'adaptateur, correspond VIDEO RECEIVER sur le secteur (230 V/50 HZ) et insérez la prise Jack [E] à l'arrière de récepteur (Receiver).
3. Ne jamais utiliser un autre adaptateur ! Positionnez le bouton Marche/Arrêt (ON/OFF) sur la position 'ON'.
4. Positionnez le sélecteur [A] de canaux (de A à D) sur A (France: C ou D).
5. Placez le récepteur en un lieu accessible et sûr, par exemple sur votre téléviseur puis orientez l'antenne parabolique [K] en direction de la pièce où vous avez installé l'émetteur GIGAVIDEO. Positionnez l'antenne de façon [optionnel: J] verticale (si vous utilisez l'extension infrarouge).

SI VOUS VOULEZ UTILISER VOTRE GIGAVIDEO70™ A PARTIR DE VOTRE CHAINE STEREO SEULEMENT Reliez simplement les fiches rouges et blanches sur les canaux de sortie DROIT et GAUCHE du signal audio de la chaîne stéréo. Laisser la fiche jaune (vidéo) débranchée.

4 POUR UNE MEILLEURE DEFINITION DU SON ET DE L'IMAGE.

Vous obtiendrez une définition optimale de votre GIGAVIDEO70™ en orientant les petites paraboles de telle manière que la partie incurvée du récepteur soit face à celle de l'émetteur. Toutefois, certaines réflexions ou autres effets parasites dues à la transmission en mode FM, peuvent affecter la bonne transmission du signal. Il suffira alors, soit de réajuster la position des paraboles soit de déplacer légèrement les deux unités ceci, jusqu'à l'obtention d'une parfaite

réception. La distance maximum entre l'émetteur et le récepteur varie suivant l'environnement local, mais en moyenne la distance est de jusqu' à 30 à travers murs et plafonds.

A) SI VOUS N'OBTENEZ AUCUNE IMAGE ET/OU SON :

Vérifiez que les boîtiers Péritel n'ont pas été inversés (chaque boîtier correspond soit à l'entrée soit à la sortie du signal audio-visuel).

Vérifiez que les unités sont bien connectées et qu'elles sont la position ON (bouton ON/OFF). Contrôlez que le sélecteur des canaux (A à D) de chaque unité est bien positionné sur la même lettre.

B) SI LA TRANSMISSION N'EST PAS CLAIRE OU SI VOUS CONSTATEZ DES INTERFERENCES :

Dans ce cas, à partir du sélecteur [A] de canaux (A à D), choisissez une des quatre positions permises tout en veillant à ce qu'elle soit identique sur les deux unités (exemple les deux unités sur canal C).

IMPORTANT : POUR EVITER TOUTE INVERSION DE PRISE PERITEL, REPERER L'IMPLANTATION DES BROCHES DE CHAQUE PRISE PERITEL : Péritel IN (entrée) correspond au récepteur et Péritel OUT (sortie) correspond à l'émetteur.

5 L'EXTENSION INFRAROUGE TELECOMMANDE.

Elle permet de contrôler d'une pièce à l'autre votre équipement avec la télécommande. Branchez le câble d'extension fourni à la prise jack infrarouge de votre émetteur GIGAVIDEO70™ [F] et positionnez la diode IR LED (émetteur) à une distance maximum de 1 mètre et en face du capteur infrarouge du dernier appareil (se servir de la partie autocollante pour maintenir l'arrière de la diode collée sur un meuble ou autre support).

Vous pouvez utiliser la deuxième et troisième LED IR pour la commande d'un éventuel deuxième et troisième appareil A/V. Si vous n'utilisez pas ces LED IR, ne les retirez jamais !

Principe : De la chambre où se situe le téléviseur déporté et, quels que soient les obstacles rencontrés, la télécommande envoie des signaux infrarouges vers le récepteur qui, transmettra les commandes de pilotage à distance des appareils audio-visuels principaux.

6 COMMENT RELIER MON PC À MON GIGAVIDEO70™?

Le GigaVideo70™ doit être connecté à la sortie TV-out ou Vidéo-out de votre PC. Cette sortie se trouve généralement sur la carte graphique de votre PC. Le signal disponible sur cette sortie doit être un signal Vidéo Composite (aussi appelé CVBS). La prise disponible sur votre PC peut être :

- **Une prise (RCA jaune).**

Si votre PC possède ce type de connecteur, le GigaVideo70™ peut y être relié directement.

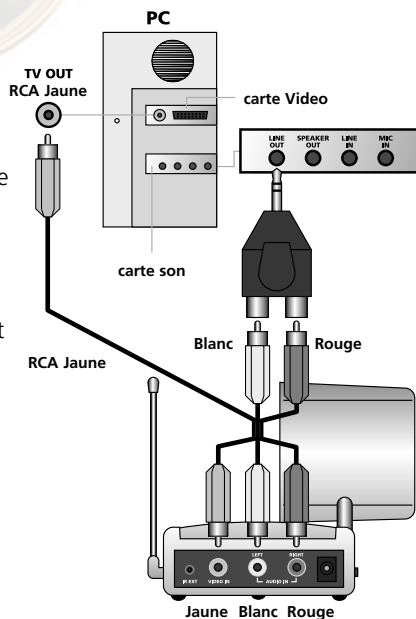

- **Une prise DIN (prise S-Vidéo).**

Prise ronde qui ressemble à la prise PS2 de votre souris (prise ronde avec plusieurs trous). Si votre PC possède ce type de sortie, vous ne pouvez y relié directement le GigaVideo70™, vous devez utiliser un adaptateur. Cet adaptateur convertit le signal S-Vidéo en signal Vidéo composite. Il est généralement fourni avec votre carte graphique (ou votre PC). Vous pouvez aussi vous en procurer un chez votre revendeur Marmitek (produit N° 09388). Cet adaptateur n'est pas compatible avec certains PC. Dans ce cas veuillez contacter votre revendeur de carte graphique.



Pour utiliser la sortie TV de votre PC, certains réglages dans le menu de configuration de votre carte graphique peuvent être nécessaires. Ces réglages sont différents pour chaque PC et système d'exploitation. Pour plus d'informations, reportez vous au manuel de votre PC ou de votre carte graphique. Rappelez vous seulement qu'il est nécessaire de sélectionner le mode vidéo composite (aussi appelé CVBS ou PAL G).

7 QUESTIONS SOUVENT POSÉES (FAQ).

Les images et le son sont parfaits mais le signal infrarouge de télécommande ne fonctionne pas.

Vérifiez les choses suivantes:

- Suivant les conditions locales, le signal à 2,4GHz (signal d'image) peut mieux se propagé à travers les murs et les plafonds que le signal à 433MHz (signal infrarouge de la télécommande). Essayez sur une distance inférieure.
- Est ce que le câble d'extension infrarouge a été correctement relié au transmetteur?
- Est-ce que les LED infrarouges on été correctement positionnées sur le capteur infrarouge de votre ou de vos appareils ?
- Bougez légèrement le transmetteur ou le récepteur résout souvent les problèmes, même une courte distance (30cm à droite ou à gauche), peut faire une grande différence.

Le son est correct mais l'image est en noir et blanc.

Le transmetteur vidéo reçoit le mauvais type de signal. Vérifiez que vous avez bien reliés une sortie délivrant un signal vidéo composite au transmetteur et non un signal S-VIDÉO. Vérifiez aussi que votre PC est réglé sur PAL et non sur NTSC ou SECAM.

Je reçois des images mais pas de son:

Votre transmetteur peut transmettre des signaux stéréo analogiques comme par exemple le Dolby Surround, mais il ne peut pas transmettre des signaux digitaux comme le Dolby 5.1 ou le Dolby Digital.

Est il possible de transmettre des signaux Dolby à l'aide du GigaVidéo?

Le Dolby Surround et le Dolby Pro Logic peuvent être transmis à l'aide des 2 canaux stéréo du GigaVideo70™. Les systèmes numériques comme le Dolby Digital/AC3 ou Dolby 5.1 ne peuvent être transmis par le GigaVideo70™. Beaucoup de PC offre la possibilité de convertir les signaux numériques en Dolby Pro Logic.

Est il possible d'utiliser le récepteur GigaVideo70™ avec un système GigaVideo45™?

Non , les deux systèmes sont incompatibles.

Puis je transmettre uniquement de l'audio en utilisant le GigaVideo70™?

Oui, dans ce cas ne reliez pas le signal video. Cette option est souvent utilisée pour transmettre des MP3 du PC vers la chaîne Hi-Fi, idéal si vous utilisez une télécommande 'PC Control' (art. no. 09645) pour contrôler votre PC.

Est ce que le GigaVideo70™ peut interférer avec mon réseau sans fil (WLAN)?

Les 2 systèmes utilisent la même bande de fréquence (2,4GHz), des interférences peuvent donc se produire. Il est néanmoins probable que votre GigaVideo70™ et votre réseau sans fil utilisent des fréquences différentes dans cette bande des 2,4GHz. Attention aux appareils fonctionnant suivant la norme "prédiction de fréquences" (Frequency Hoping), cela veut dire que la fréquence change en permanence et que donc des perturbations aléatoires peuvent se produire.

Puis je utiliser plusieurs émetteur en même temps?

Vous pouvez utiliser un maximum de 4 transmetteurs avec un ou plusieurs récepteurs. Vous devez, dans ce cas, utiliser 4 canaux différents. Le canal de retour de télécommande infrarouge ne peut pas être différencié et sera commun au 4 systèmes. Les émetteurs et récepteurs du GigaVideo70(tm) ne sont pas compatibles avec d'autres systèmes d'AV.

Vous avez d'autres questions? Allez sur le site www.marmitek.com.

8 CARACTÉRISTIQUES TECHNIQUES.**Transmetteur**

Portée :	Jusqu' à 100m champ libre, jusqu' à 30m à travers murs et plafonds.
Alimentation :	230VCA/50 Hz, 6VCC 300 mA
Fréquence:	AV : 2,4GHz, 4 canaux (A, B, C, D) IR : 433MHz
Entrée AV :	Mini DIN
Modulation:	FM
Entrée vidéo :	1 Vpp (type) 75Ω
Entrée audio :	1 Vpp (type) 600Ω
Audio :	Stéréo
Dimensions :	92x85x140 mm (avec antenne déployée).

Récepteur

Alimentation :	230VCA/50 Hz, 6VCC 300 mA
Fréquence :	AV : 2,4GHz, 4 canaux (A, B, C, D)
Sortie AV :	3x Câble cinch (2x Audio, 1x Vidéo)
Sortie Video :	1 Vpp (type) 75Ω
Sortie Audio :	1 Vpp (type) 600Ω
Audio :	Stéréo
Sortie RF PAL-B/G:	Chaîne 36
Sortie RF PAL-I:	Chaîne 48
Dimensions :	92x85x140 mm (avec antenne déployée)

**Informations environnementales pour les clients de l'Union européenne**

La directive européenne 2002/96/CE exige que l'équipement sur lequel est apposé ce symbole sur le produit et/ou son emballage ne soit pas jeté avec les autres ordures ménagères. Ce symbole indique que le produit doit être éliminé dans un circuit distinct de celui pour les déchets des ménages. Il est de votre responsabilité de jeter ce matériel ainsi que tout autre matériel électrique ou électronique par les moyens de collecte indiqués par le gouvernement et les pouvoirs publics des collectivités territoriales. L'élimination et le recyclage en bonne et due forme ont pour but de lutter contre l'impact néfaste potentiel de ce type de produits sur l'environnement et la santé publique. Pour plus d'informations sur le mode d'élimination de votre ancien équipement, veuillez prendre contact avec les pouvoirs publics locaux, le service de traitement des déchets, ou l'endroit où vous avez acheté le produit.

FRANÇAIS



GIGAVIDEO 70

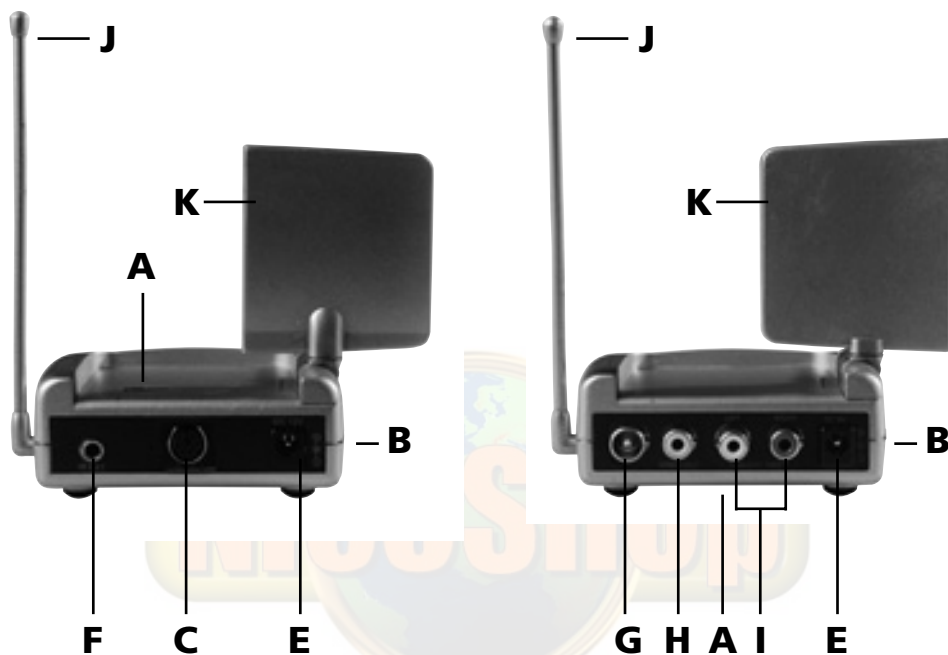

MODO DE EMPLEO

AVISOS DE SEGURIDAD

- Para evitar un cortocircuito, este producto solamente se usa en casa y en habitaciones secas. No exponga los componentes del sistema a la lluvia o a la humedad. No se use cerca de una bañera, una piscina, etc.
- No exponga los componentes del sistema a temperaturas extremadamente altas o a focos de luz fuertes.
- Nunca abra el producto: el equipo contiene piezas con un voltaje mortal. Deja las reparaciones o servicios a personal experto.
- En caso de uso indebido o modificaciones y reparaciones montados por su mismo, la garantía se caducará. En caso de uso indebido o impropio, Marmitek no asume ninguna responsabilidad para el producto. Marmitek no asume ninguna responsabilidad para daños que resultan del uso impropio, excepto según la responsabilidad para el producto que es determinada por la ley.
- Adaptador de red: No conecte el adaptador de red a la red de alumbrado antes de que haya controlado si la tensión de red corresponde con el valor indicado en la estampa de tipo. Nunca conecte un adaptador de red o un cable a la red si éste está dañado. En este caso, por favor entre en contacto con su proveedor.

CONTENIDO

1	CONTENIDO DEL EMBALAJE.	28
2	INSTALACIÓN DEL TRANSMISOR GIGAVIDEO70™ (TRANSMITTER).	28
3	CONECTAR EL RECEPTOR GIGAVIDEO70™ (RECEIVER).	29
4	AJUSTE DEL SET GIGAVIDEO70™.	30
5	EL USO DEL MANDO A DISTANCIA.	30
6	¿CÓMO CONECTAR EL GIGAVIDEO70™ CON MI ORDENADOR?	30
7	PREGUNTAS FRECUENTES.	31
8	ESPECIFICACIONES TÉCNICAS.	32

ESPAÑOL

APLICACIONES

El GigaVideo70™ consiste en un transmisor y un receptor. La señal se transmite en una frecuencia de 2,4Ghz. Por lo que es posible que esta sea absorbida por muros y techos. Con el transmisor/receptor las señales de video y de audio (en estereo) se transmiten inalámbricamente.

Con el GigaVideo70™ se puede:

- Conectar fácilmente un segundo televisor sin cables.
- Ver la señal del videograbador o del receptor de satélite en otra habitación.
- Ver inalámbricamente películas DVD archivadas en el ordenador en su televisor.
- Transmitir MP3 audio a su equipo hi-fi.
- Instalar fácilmente una cámara de vigilancia.
- Realizar vigilancia de bebés o de pacientes con ayuda de su cámara de vídeo.
- Hacer redacciones para presentaciones, entrenamientos, etc.

1 CONTENIDO DEL EMBALAJE.

- 1 Transmisor (transmitter).
- 1 Receptor con modulador (receiver).
- 2 Adaptadores de suministro.
- 1 Cable RCA/RCA.
- 1 Adaptador scart/RCA.
- 1 Cable RCA/Mini DIN.
- 1 Adaptador scart/ scart.
- 1 3,5 mm adaptador jackplug/tulp (audio).
- 1 Cable de extensión infrarrojo con 3 LED's.
- 1 Modo de empleo.

2 INSTALACIÓN DEL TRANSMISOR GIGAVIDEO70™ (TRANSMITTER).

Se puede conectar toda fuente Audio/Video como por ejemplo videograbador, receptor de satélite, cámara, equipo de audio, etc.

1. Enchufe un set de cables a la entrada vídeo y a la entrada audio en la parte trasera del transmisor [C]. Asegúrese que los colores de los enchufes corresponden con los colores de las clavijas. También puede usar el adaptador Scart.
2. Conecte la otra parte del cable de conexión con el equipo vídeo (o audio) desde el que quiere transmitir la señal (p.e. videograbador, receptor de satélite, DVD o TV). Si conecta el transmisor con el videograbador o con el receptor de satélite, puede seleccionar canales independientemente de su televisor en la sala de estar). Si el aparato en cuestión dispone de un enchufe SCART, tiene que usar el adaptador SCART incluido con la etiqueta TRANSMITTER (el adaptador con los cables suplementarios al costado). Si otro cable SCART se encuentra ya enchufado en el equipo, hay que quitarlo. Conecte el adaptador SCART (etiqueta TRANSMITTER) con el enchufe SCART de su equipo. El cable que ha quitado del equipo, puede enchufarse en la parte trasera del adaptador SCART. De esta manera restablece la conexión original. Ahora puede enchufar el cable de conexión del transmisor GigaVideo70™ con las clavijas de conexión amarilla, roja y blanca del adaptador SCART. Para más detalles, vea la foto.
3. Ponga el conmutador de canales [A] (A-B-C-D) en posición A.
4. Ponga el conmutador ON/OFF [B] en posición 'OFF'.

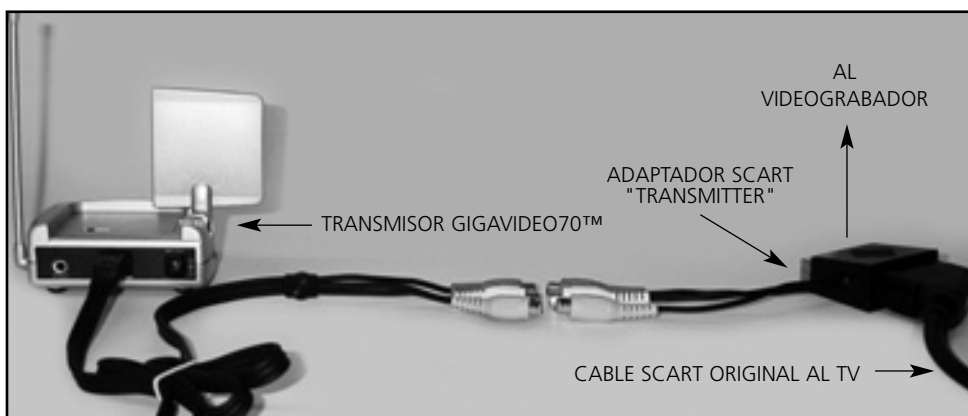

5. Enchufe la alimentación de red incluida y ponga la clavija de alimentación en la entrada [E] en la parte trasera del transmisor vídeo (Transmitter). ¡Use exclusivamente el adaptador incluido!
6. Ponga el conmutador ON/OFF [B] en posición 'ON'.
7. Coloque el transmisor en un sitio adecuado y libre. Dirija la cara plana de la antena parabólica [K] hacia el receptor.
8. Dirija la antena de barra [J] al costado hacia arriba.

Conectar el transmisor GigaVideo70™ con varios aparatos:

Si tiene varios aparatos *AV*, pueden estar conectados en serie con su televisor. Para poder recibir p.e. tanto la señal del videograbador, como la señal del receptor de satélite, hay que conectar el transmisor GigaVideo70™ entre el último aparato y el televisor.

Señal video y señal S-VIDEO

La entrada en la parte trasera del transmisor GigaVideo70™ no es una entrada de S-VIDEO. Entonces no es posible conectar señales S-VIDEO al Marmitek GigaVideo70™. Señales video normales pueden ser conectadas al Marmitek GigaVideo70™. Si dispone de una salida S-VIDEO en su equipo o ordenador (una salida S-VIDEO tiene un pequeño clavijero MINI DIN con 4 polos) puede sin embargo usar el Marmitek adaptador de S-VIDEO a video compuesto (art. no. 09388).

3 CONECTAR EL RECEPTOR GIGAVIDEO70™ (RECEIVER).

1. Enchufe un set de cables *AV* a la salida de la parte trasera del receptor GigaVideo70™ [H+I]. Asegúrese que los colores de los enchufes corresponden con los colores de las clavijas. El set también incluye un modulador con lo que puede conectar el receptor a través de un cable de antena en caso de que su TV no tenga entrada SCART (cable de antena no incluido). Conecte el GigaVideo70™ con el TV a través de la salida RF [G]. Si use la salida RF, hay que ajustar el TV en canal 36.
2. Enchufe la alimentación de la red incluida y ponga la clavija de alimentación en la entrada [E] en la parte trasera del receptor vídeo. ¡Use exclusivamente el adaptador incluido!
3. Conecte la clavija de suministro a la entrada [E] en la parte trasera del receptor video (receiver) y enchufe el adaptador de suministro incluido. ¡Use exclusivamente el adaptador incluido!
4. Ponga el conmutador ON/OFF [B] en posición ON.
5. Ponga el conmutador de canales [A] en la cara inferior (A-B-C-D) en posición A.
6. Coloque el receptor en un sitio adecuado y libre. Dirija la cara plana de la antena parabólica [K] hacia el transmisor.
7. Dirija la antena de barra [J] al costado hacia arriba.

4 AJUSTE DEL SET GIGAVIDEO70™.

Asegúrese que el equipo A/V se encuentra encendido.

Scart: Pase el televisor conectado con el receptor GigaVideo70™ a la entrada Scart. En la mayoría de los casos hay que teclear la tecla 0 o A/V. El televisor no tiene que buscar canales si esta conectado con el GigaVideo70™ por Scart.

Modulador: Si use la salida RF, hay que ajustar el TV en canal 36.

A causa de la alta frecuencia, la señal puede ser un poco sensible. Por esto, las antenas son construidas de forma que puedan ser dirigidas a todas las direcciones. Para garantizar una recepción óptima, las pequeñas antenas parabólicas [K] tienen que ser ajustadas la una hacia la otra. En caso de interferencias, ha de mover un poco el receptor o el transmisor.

La distancia máxima entre transmisor y receptor depende de las circunstancias individuales, pero la distancia mediana es entre las hasta 30 metros a través de suelos y muros.

No recibe ninguna señal:

1. Compruebe que los conmutadores de canales [A] del transmisor y del receptor se encuentran en la misma posición.
2. Compruebe que los dos aparatos están encendidos.
3. Compruebe que el televisor esta conectado con la entrada A/V correspondiente.

Recibe una señal tenue:

1. Pruebe otro canal (asegúrese de que los dos aparatos están puestos en el mismo canal).
2. Mueva el transmisor y/o el receptor y asegúrese que ni el uno ni el otro esta colocado demasiado cerca de los aparatos conectados. Ésto puede influir en el alcance.

5 EL USO DEL MANDO A DISTANCIA.

El transmisor GigaVideo70™ tiene una extensión incluida para el uso del mando a distancia. De esta manera los aparatos conectados pueden ser manejados desde la habitación en la que el receptor GigaVideo70™ esta colocado. Dirija el mando a distancia original de p.e. el receptor de satélite o del videograbador hacia la ventanilla IR en la parte delantera del receptor GigaVideo70™. Conecte el LED infrarrojo incluido con la parte trasera [F] del transmisor GigaVideo70™. A continuación el LED confirma el sensor infrarrojo del aparato que quiere manejar desde otra habitación. Quite la tela de uno de los LEDs incluidos y coloque el LED en la ventanilla IR del aparato que quiere manejar. Todavía no lo apriete demasiado fuerte. Controle la función del LED antes de fijarlo definitivamente. Diriga el mando a distancia original hacia la ventanilla en la parte delantera del receptor GigaVideo70™ y seleccione varios canales. Si el videograbador o el receptor de satélite no reacciona, es posible que el LED IR no esté colocado en el sitio correcto (con algunos aparatos, la colocación es problemática). El segundo y el tercero LED IR pueden usarse para el manejo de aparatos adicionales. Si no los usa, ¡nunca los quite! En este caso también puede influir en el funcionamiento las circunstancias locales. El movimiento del transmisor o del receptor puede tener consecuencias positivas en el alcance.

6 ¿CÓMO CONECTAR EL GIGAVIDEO70™ CON MI ORDENADOR?

Hay que conectar el GigaVideo70™ con la salida de TV o de video del ordenador. En la mayoría de las veces, esta conexión se encuentra en la tarjeta gráfica. La señal que tiene que

ofrecer, se llama 'Video Compuesto', CVBS. La conexión en la tarjeta gráfica puede ser una de las siguientes:

- Conexión tulp amarillo (RCA amarillo). Si su ordenador dispone de esta conexión, puede directamente conectar el cable del GigaVideo70™ incluido con la conexión tulp amarillo del transmisor GigaVideo70™.
- DIN-plug (conexión S-VIDEO). Es un enchufe redondo que se parece al enchufe PS2 del ratón (una conexión redonda con agujeros). Si dispone de esta conexión, no puede directamente conectar el transmisor GigaVideo70™ con su ordenador. Necesita un cable empalme, que cambia las señales SVHS en señales de video compuesto. Este cable empalme casi siempre se incluye en la compra de una tarjeta gráfica (o un ordenador) con salida de TV. También su distribuidor de Marmitek le puede facilitar tal cable (no. 09388). El cable estándar no es compatible con algunos tipos de ordenadores. En este caso puede ponerse en contacto con el proveedor de la tarjeta gráfica.

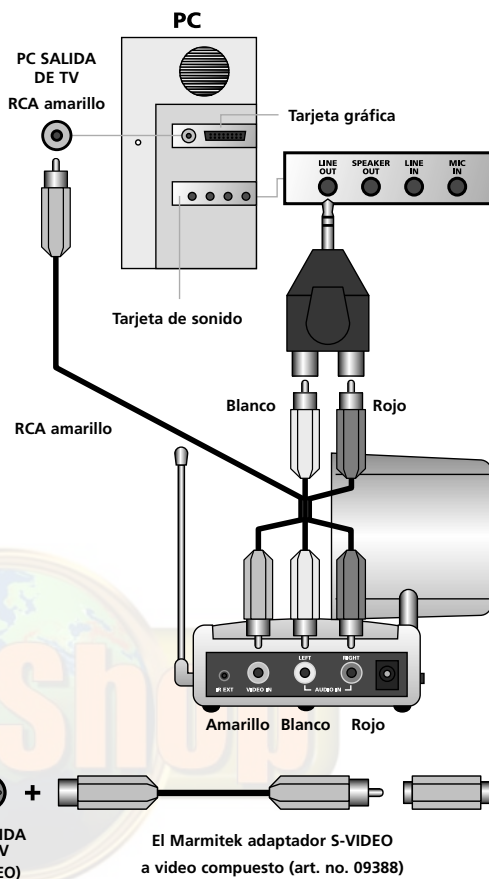

Hay que cambiar algunos enfoques en el menú de la tarjeta gráfica antes de poder usar la salida de TV. Normalmente hay que seleccionar el modo justo, en este caso "compuesto", "CVBS" o "PAL-G". Consulte el modo de empleo del ordenador o de la tarjeta gráfica. Si quiere transmitir sonido, puede usar la salida de audio en la tarjeta de sonido de su ordenador (necesita un cable empalme de 3,5mm-plug a una conexión 2 x tulp).

7 PREGUNTAS FRECUENTES.

La imagen y el sonido se transmiten perfectamente, pero la señal de vuelta no funciona.

Siga las siguientes instrucciones:

- Tenga en cuenta que depende de las circunstancias locales, la señal de 2,4GHz tiene un alcance más grande a través de muros y techos que la señal de vuelta infrarroja de 433MHz. Pruébelo en distancias menores.
- ¿Está el LED infrarrojo conectado correctamente con el receptor?
- ¿Está el LED infrarrojo colocado correctamente en el sensor IR de su equipo?
- Mueva el transmisor o el receptor un poco, 30 cms pueden dar lugar a una mejora.

El sonido se transmite perfectamente, pero la imagen está en blanco y negro.

Se ofrece una señal incorrecta al transmisor video. Controle si está conectada la señal CVBS en lugar de la señal S-VIDEO. Controle también si el ordenador se encuentra ajustado a la señal PAL en lugar de NTSC o SECAM.

Tengo imagen, pero no sonido.

Su set de transmisor video puede transmitir señales estereo análogas, como p.e. Dolby Surround. Sistemas digitales como p.e. Dolby 5.1 o Dolby Digital no pueden ser transmitidas.

¿Es posible transmitir señales Dolby con GigaVideo70™?

Dolby Surround y Dolby Pro funcionan por el canal stereo del GigaVideo70™. Sistemas digitales (p.e. Dolby Digital/AC3 o Dolby 5.1) no pueden ser transmitidos inalámbricamente. Muchos ordenadores ofrecen la posibilidad de convertir sistemas digitales a Dolby Pro Logic.

¿Es posible usar un receptor GigaVideo70™ en combinación con el ser GigaVideo45™?

No, los sistemas no son compatibles.

¿Es posible transmitir solamente audio con el GigaVideo70™?

Sí, simplemente no conecte la señal de video. Esta función se usa mucho para transmitir MP3 del ordenador al equipo de audio. Perfecto en combinación con el PC Control (art. no. 09645) para manejar el ordenador.

¿Causa el GigaVideo70™ algún conflicto con mi red inalámbrica (WLAN) ?

Los dos sistemas funcionan dentro de la misma banda de frecuencia (2,4GHz). Es posible que se produzcan interferencias. El GigaVideo70™ dispone de varios canales dentro de la banda de frecuencia. Tenga cuidado con 'frequency hopping'. En este caso cada vez que se seleccionen otros canales, se pueden producir interferencias.

¿Se pueden combinar varios transmisores?

Puede usar 4 transmisores como máximo en combinación con uno o más receptores. Para lo que se puede ajustar 4 canales distintos. Transmisores y receptores del GigaVideo70(tm) no son compatibles con otros sistemas de AV.

Para otras preguntas, consulte www.marmitek.com

8 ESPECIFICACIONES TÉCNICAS.

Transmitter

Alcance:	hasta 100m de campo libre, hasta 30m a través de techos y paredes
Alimentación:	230VAC/50 Hz, 6VDC 300 mA
Frecuencia:	AV: 2,4 GHz, 4 canales (A, B, C, D) IR: 433MHz
Entrada A/V:	MINI DIN
Modulación:	FM
Entrada de vídeo:	1 Vpp (typ) 75 Ω
Entrada de audio:	1 Vpp (typ) 600 Ω
Audio:	Estéreo
Dimensiones:	92x85x140 mm (con la antena extendida)

Receptor

Alimentación:	230VAC/50 Hz, 6VDC 300 mA
Frecuencia:	AV: 2,4 GHz, 4 canales (A, B, C, D)
Salida A/V:	3x Câble cinch (2x Audio, 1x Vidéo)
Salida de vídeo:	1 Vpp (type) 75 Ω
Salida de audio:	1 Vpp (type) 600 Ω
Audio:	Estéreo
Salida RF PAL-B/G:	Canal 36
Salida RF PAL-I:	Canal 48
Dimensiones:	92x85x140 mm (con la antena extendida)

ESPAÑOL



Información medioambiental para clientes de la Unión Europea

La Directiva 2002/96/CE de la UE exige que los equipos que lleven este símbolo en el propio aparato y/o en su embalaje no deben eliminarse junto con otros residuos urbanos no seleccionados. El símbolo indica que el producto en cuestión debe separarse de los residuos domésticos convencionales con vistas a su eliminación. Es responsabilidad suya desechar este y cualesquiera otros aparatos eléctricos y electrónicos a través de los puntos de recogida que ponen a su disposición el gobierno y las autoridades locales. Al desechar y reciclar correctamente estos aparatos estará contribuyendo a evitar posibles consecuencias negativas para el medio ambiente y la salud de las personas. Si desea obtener información más detallada sobre la eliminación segura de su aparato usado, consulte a las autoridades locales, al servicio de recogida y eliminación de residuos de su zona o pregunte en la tienda donde adquirió el producto.

GIGAVIDEO 70



MANUALE ISTRUZIONI

PRECAUZIONI DI SICUREZZA

- Per evitare il pericolo di cortocircuito utilizzare questo prodotto esclusivamente al coperto e in luoghi asciutti. Non esporre i componenti di questo prodotto a pioggia o umidità. Non utilizzare vicino alla vasca da bagno, piscina, ecc.
- Non esporre i componenti del sistema a temperature eccessivamente alte o a fonti intense di luce.
- Non aprire mai il prodotto: nell'apparecchio ci sono parti che potrebbero provocare pericolose scosse elettriche. Lasciare fare riparazioni o modifiche esclusivamente a personale esperto.
- In caso di utilizzo scorretto, di riparazioni o modifiche apportate personalmente decade qualsiasi garanzia. Marmitek declina ogni responsabilità per i danni derivanti da un utilizzo non appropriato del prodotto o da utilizzo diverso da quello per cui il prodotto è stato creato. Marmitek declina ogni responsabilità per danni consequenziali ad eccezione della responsabilità civile sui prodotti.
- Alimentatore: collegare l'alimentatore alla presa di corrente solamente dopo avere controllato che la tensione della rete elettrica corrisponda alle indicazioni riportate sulla targhetta. Non utilizzare mai un alimentatore o un cavo elettrico danneggiato. In tal caso rivolgersi al proprio rivenditore.

INDICE

1	CONTENUTO DELLA CONFEZIONE.	36
2	INSTALLAZIONE TRASMETTITORE GIGAVIDEO70™.	36
3	INSTALLAZIONE RICEVITORE GIGAVIDEO70™.	37
4	REGOLAZIONE FINE DEL GIGAVIDEO70™.	37
5	CARATTERISTICHE DELL'ESTENSORE DEL TELECOMANDO.	38
6	COME COLLEGARE IL GIGAVIDEO70™ AL PC?	38
7	QUESITI RICHIESTI FREQUENTEMENTE.	39
8	CARATTERISTICHE TECNICHE.	40

APPLICAZIONI:

Il Marmitek GIGAVIDEO70™ è stato designato per la trasmissione del segnale Audio/Video senza fili. Una seconda trasmissione permette al sistema di comandare l'apparato (VCR Ricevitore satellite...) collegato al GigaVideo70™, tramite la trasmissione del segnale del telecomando.

- Guardare un film in ogni TV senza muovere il VCR o i cavi.
- Guardare un programma satellite in ogni TV della casa.
- Guardare un film in DVD dal PC (con uscita video/audio) alle TV situate in un'altra stanza.
- Ascoltare file MP3 dal PC (con uscita audio) sull'impianto Hifi.
- Controlli il bambino mentre dorme, o l'anziano o il disabile sulla vostra TV utilizzando la Videocamera o la telecamera CCD.
- Fare dimostrazioni senza collegamenti alla TV durante seminari, presentazioni, etc.

1 CONTENUTO DELLA CONFEZIONE.

- 1 Trasmettitore (transmitter).
- 1 Ricevitore con modulatore (receiver).
- 2 Alimentatori.
- 1 Cavo RCA/RCA.
- 1 Adattatore scart/RCA.
- 1 Cavo RCA/Mini DIN.
- 1 Adattatore scart/scart RCA.
- 1 Spinotto jack da 3,5/adattatore RCA (audio).
- 1 Cavo di prolunga a IR, con 3 LED.
- 1 Manuale d'istruzioni.

2 INSTALLAZIONE TRASMETTITORE GIGAVIDEO70™.

1. Collegare il cavo dotato di spinotto Mini DIN (piccolo connettore rotondo a 6 piedini) alla presa Mini DIN del trasmettitore [C].
2. Collegare l'altro terminale del cavo ai connettori Audio/Video OUT della sorgente di cui vuoi trasmettere il segnale (per esempio VCR, DVD, Ricevitore Satellite o la TV: collegare il trasmettitore al VCR o ricevitore satellite per permettere di scegliere un canale indipendentemente dalla TV principale). Se la sorgente del segnale audio/video è equipaggiata con un connettore SCART utilizza l'adattatore SCART denominato TRANSMITTER (quello con i tre cavetti laterali). Se esiste un precedente collegamento SCART collegarlo all'adattatore dove risulta essere scritto "Line Out". Collegare ora l'adattatore alla sorgente audio/video (Line in). I connettori Audio/Video dell'adattatore sono colorati giallo (video) rosso e bianco (audio). Controllare la figura per ulteriori dettagli.
3. Commutare l'interruttore Accensione nella posizione 'OFF'.
4. Collegare l'alimentatore ed il connettore Jack situato nella parte posteriore del trasmettitore [E]. Utilizzare solo l'alimentatore fornito a corredo.
5. Commutare l'interruttore accensione [B] sulla posizione 'ON'.
6. Selezionare il canale di uscita [A] su A.
7. Posizionare il trasmettitore ed orientare l'antenna in direzione del ricevitore [J].

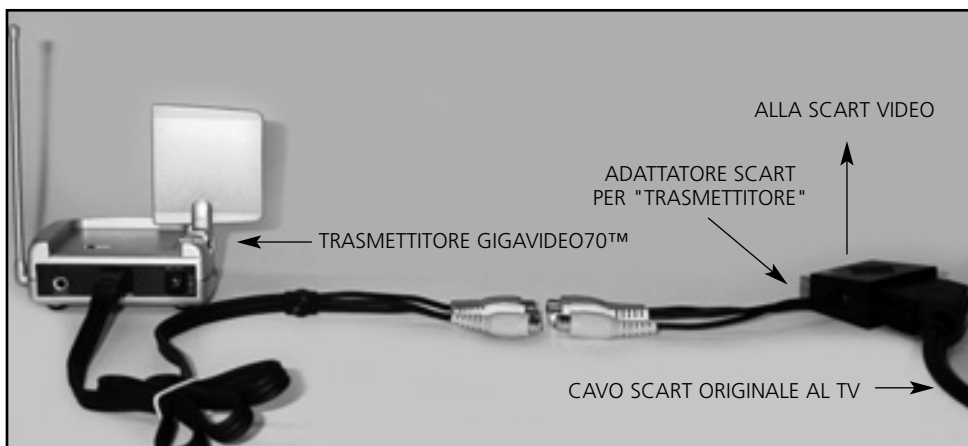

Se vi sono altri componenti Audio/Video:

Se ci sono altri componenti (VCR Ricevitore cavo, Ricevitore Satellite DVD) che devono essere trasmessi in un'altra stanza, probabilmente sono connessi alla TV principale in serie. Per connettere il Trasmettitore GigaVideo70™ basta solo identificare l'ultimo componente collegato alla TV principale e collegare la Scart Line Out al Trasmettitore GigaVideo70™ Line IN.

Segnale video S-VIDEO.

Video I connettori posti sul retro del Gigavideo 70 non sono connettori S-VIDEO. Questo è il motivo per cui non è possibile collegare segnale S-VIDEO al GigaVideo 70, ma solo segnale video. Quando è presente un connettore S-VIDEO sul vostro VCR (o DVD....)(riconoscibile in quanto è un connettore tondo con 4 collegamenti), è possibile utilizzare l'adattatore Marmitek S-VIDEO to Composite Video. (Codice n. 09388).

3 INSTALLAZIONE RICEVITORE GIGAVIDEO70™.

1. Collegare i cavi Audio/Video ai connettori LINE OUT [H+I] del Ricevitore GigaVideo. Collegare l'altro capo del cavo alla TV secondaria. Se la TV ha un connettore Scart, è possibile utilizzare l'adattatore denominato "Video Receiver". Il GigaVideo è fornito anche di una uscita RF [G] sul canale 36 o 48. Per il collegamento utilizzare un cavo tv con connettori IEEC9,5 maschio/femmina. También puede usar el adaptador Scart.
2. Commutare l'interruttore Accensione [B] nella posizione 'OFF'.
3. Inserire lo spinotto dell'alimentatore nell'ingresso [E] sul retro del ricevitore video (receiver) e collegare l'alimentatore in dotazione alla presa di corrente. Utilizzare esclusivamente l'alimentatore in dotazione!
4. Commutare l'interruttore accensione [B] sulla posizione 'ON'.
5. Selezionare il canale di uscita [A] su A.
6. Posizionare il trasmettitore in un luogo pratico, possibilmente con spazio libero intorno. Puntare l'antenna a parabola [K] con il lato piatto in direzione del ricevitore.
7. Posizionare il Ricevitore ed orientare l'antenna in posizione verticale [J].

4 REGOLAZIONE FINE DEL GIGAVIDEO70™.

Siate sicuri di aver acceso la fonte del segnale Audio/Video.

Collegamento con Cavo Scart:

Commutare la TV secondaria sul canale AV (normalmente occorre premere il tasto "0" o "AV" del telecomando della TV). L'immagine dovrebbe essere già visibile, non sono richieste ricerche particolari sulla TV secondaria.

Collegamento tramite Modulatore:

Regolare il TV secondario sul canale 36 o 48.

Il sistema senza fili GigaVideo normalmente lavora bene se le due antenne (del trasmettitore e del ricevitore) sono direzionate l'una verso l'altra. Alcune volte la distanza, riflessioni ed altri effetti nella casa possono creare interferenze, si consiglia di spostare le antenne del trasmettitore e del ricevitore per ridurre questi inconvenienti ed ottenere il miglior segnale. Se ancora si riscontrano interferenze si consiglia di cambiare il canale attraverso il selettore dei canali "ABCD". Ricorda che il trasmettitore ed il ricevitore devono essere posizionati sullo stesso canale. Se non si ottiene alcun segnale: Controllare che le unità siano collegate all'alimentazione e che l'interruttore Power sia in posizione ON. Controllare che il selettore di canale [A] del trasmettitore e ricevitore sia sullo stesso canale. Controllare che la TV secondaria sia sul canale

AV. Alzi la piccola antenna laterale [J] nella posizione verticale.

La distanza massima tra trasmettitore e ricevitore dipende dalle circostanze locali, ma in media può essere fino a 30 metri, attraverso mura e pavimenti.

Se non si ottiene alcun segnale:

- Controllare che le unità siano collegate all'alimentazione e che l'interruttore Power sia in posizione ON.
- Controllare che il selettore di canale [A] del trasmettitore e ricevitore sia sullo stesso canale.
- Controllare che la TV secondaria sia sul canale AV. Alzi la piccola antenna laterale [J] nella posizione verticale.

5 CARATTERISTICHE DELL'ESTENSORE DEL TELECOMANDO.

Il Marmitek GigaVideo70™ ha la possibilità di trasmettere il segnale infrarosso del telecomando del VCR (o DVD o ricevitore satellite...) collegato alla TV principale, dalla postazione remota connessa alla TV secondaria. Per esempio, è possibile cambiare i canali sul ricevitore satellite mentre lo stai guardando in un'altra stanza. Semplicemente puntando il telecomando del ricevitore satellite verso il Ricevitore GigaVideo70™. Il segnale del telecomando sarà ora trasmesso via radio al Trasmettitore GigaVideo70™. L'installazione è semplice se siamo due persone. Collegare il cavetto con il ripetitore del telecomando sulla parte posteriore del trasmettitore GigaVideo70™ (IR). Il cavetto contiene tre emettitori di segnale infrarosso che devono essere posizionati nelle immediate vicinanze del ricevitore del telecomando del VCR, DVD o altro. Normalmente questa area è ben riconoscibile da una copertura plastica scura. Rimuovere la copertura sull'adesivo e attaccare l'emettitore verso la finestra del ricevitore del telecomando. Ora, con il telecomando del VCR, o DVD o altro spostatevi nella postazione remota e puntate il telecomando verso il Ricevitore GigaVideo70™ e premere i tasti di cambio canale. Sulla TV remota si dovrebbe vedere il cambio dei canali, se non cambia tornare al Trasmettitore GigaVideo70™ e muovere il ripetitore di telecomando. La ricerca della migliore posizione del ripetitore telecomando non sempre è semplice. Per controllare un eventuale secondo e terzo apparecchio audio/video si possono usare il secondo e terzo LED a IR. Anche se non si utilizzano questi LED a IR, non toglierli mai!

Una volta trovata premere fermamente il ripetitore di telecomando. Se vi sono problemi relativi alla portata provare a muovere il trasmettitore e ricevitore in alter posizioni. Questo potrebbe incrementare notevolmente le prestazioni del sistema.

6 COME COLLEGARE IL GIGAVIDEO70™ AL PC?

Il GigaVideo70™ deve essere collegato all'uscita TV o all'uscita del PC. La connessione può essere trovata di solito sulla scheda grafica. Il segnale deve essere un cosiddetto "segnale video composto", detto anche CVBS. La connessione sulla scheda grafica può apparire come segue:

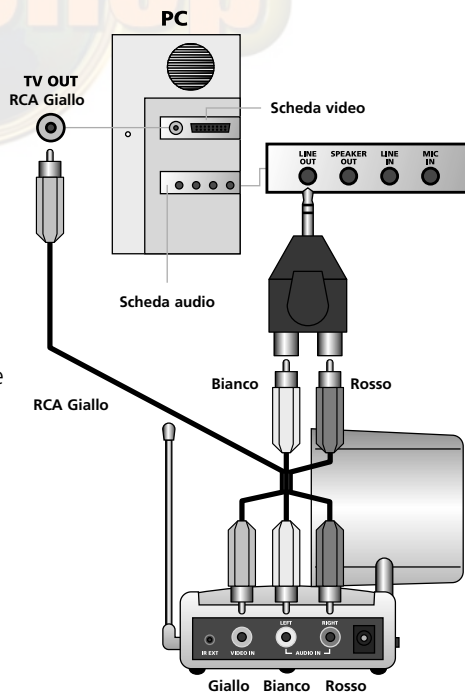

- Connessione RCA giallo. Se il PC è compatibile con questo tipo di connessione, il cavo GigaVideo70™ può essere collegato direttamente al connettore RCA del GigaVideo70™.
- Spina DIN (connessione S-VIDEO). È un connettore circolare che assomiglia al connettore PS2 del mouse (una spina circolare con diversi fori). Se avete questo tipo di connessione, non potete direttamente collegare il trasmettitore GigaVideo70™ al PC, ma è necessario un adattatore che "converte" il segnale S-VIDEO in un segnale video composito. L'adattatore è solitamente fornito con la scheda grafica (o con il PC) con l'uscita TV. Si può anche avere questo adattatore dal rivenditore Marmitek più vicino l'adattatore S-VIDEO to composite video' della Marmitek (codice n. 09388). Questo adattatore standard non è adatto su tutti i PC. In tal caso, si prega di rivolgersi al rivenditore della scheda grafica.

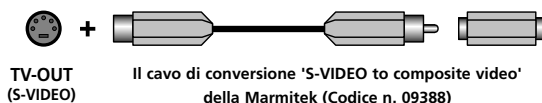

Per usare l'uscita TV devono essere cambiate alcune configurazioni nel menu della scheda grafica e variano su ogni PC e su ogni sistema operativo. Solitamente, basta selezionare il modo corretto. Selezionare "composito", "CVBS" o "PAL-G". Ulteriori informazioni possono essere di solito trovate nel manuale del PC o nel manuale della scheda grafica. Poiché esistono vari tipi di schede grafiche, non possiamo offrire alcun supporto.

Per la trasmissione del sonoro, si può usare l'uscita sulla scheda audio del PC. Si prega di usare un adattatore per convertire la spina di 3.5mm in una connessione RCA doppia.

7 QUESITI RICHIESTI FREQUENTEMENTE.

Le immagini e l'audio sono perfetti, ma il segnale infrarosso di ritorno non funziona.

Controllare come segue:

- A seconda della situazione locale, il segnale 2,4GHz può essere più potente del segnale 433MHz del segnale infrarosso di ritorno. Riprovare a distanze più corte.
- Il sensore è stato correttamente collegato al ricevitore?
- Il sensore è stato correttamente collegato al sensore IR?
- Muovere il trasmettitore o ricevitore spesso risolve il problema. Persino una breve distanza (30 cm) a sinistra o a destra può fare la differenza.

Il suono è OK, ma manca l'immagine.

Il trasmettitore video riceve il segnale sbagliato. Controllare se è stato collegato un segnale video CVBS al trasmettitore video invece del S-VIDEO. Controllare se il PC è configurato PAL anziché NTSC o SECAM.

Le immagini vanno bene, ma sono senza audio.

Il trasmettitore video può inviare segnali stereo analogici, come per esempio Dolby Surround. I sistemi digitali, come il Dolby 5.1 o Dolby Digitale, non possono essere trasmessi.

Si possono trasmettere i segnali Dolby usando il GigaVideo70™?

Il Dolby Surround e il Dolby Pro Logic usano il canale Stereo del GigaVideo70™. I sistemi

digitali (per esempio il Dolby Digitale/AC3 o Dolby 5.1) non possono essere trasmessi senza fili. Molti PC danno l'opzione per convertire i sistemi digitali al Dolby Pro Logic.

Si può usare un ricevitore GigaVideo70™ con un apparecchio GigaVideo45™?

No, entrambi i sistemi non sono compatibili.

Si può anche trasmettere solo l'audio usando il GigaVideo70™?

Sì, in tal caso non si collega il segnale video. Questa opzione è spesso usata per trasmettere per esempio, MP3 dal PC all'impianto stereo, ideale in combinazione con il PC Control (codice n. 09645), per il controllo del PC.

il GigaVideo70™ causa conflitto con la rete wireless (WLAN)?

Entrambi i sistemi usano la stessa banda di frequenza (2,4GHz). Ci possono essere delle interferenze. Tuttavia, il GigaVideo70™ usa canali differenti all'interno di questa banda di frequenza. Probabilmente, questo è anche il caso della WLAN. Attenzione ai salti di frequenza. Significa che ogni volta viene selezionato un canale differente che può causare delle interferenze.

Si può combinare trasmettitori multipli?

Si può usare un Massimo i 4 trasmettitori con uno o più ricevitori. Si possono usare 4 canali differenti. Il canale infrarosso di ritorno non può funzionare separatamente dall'intero sistema. I trasmettitori e i ricevitori del GigaVideo70(tm) non sono compatibili con altri sistemi di AVV.

8 CARATTERISTICHE TECNICHE.

Trasmettitore

Portata:	Fino a 100m in aria libera, fino a 30m attraverso pareti e soffitti
Alimentazione:	230VAC/50 Hz, 6 V c.c. 300 mA
Frequenza:	AV: 2,4GHz, 4 canali (A, B, C, D) IR: 433MHz
Audio/video in ingresso:	Mini DIN
Modulazione:	FM
Ingresso video:	1Vpp (typ) 75 Ω
Ingresso audio:	1Vpp (typ) 600 Ω
Audio:	Stereo
Dimensioni:	92x85x140 mm (con l'antenna in posizione estesa)

Ricevitore

Alimentazione:	230VAC/50 Hz, 6 V c.c. 300 mA
Frequenza:	AV: 2,4GHz, 4 canali (A, B, C, D)
Uscita Audio Video:	3 x C pol. (2x Audio, 1x Video)
Uscita Video:	1Vpp (typ) 75 Ω
Uscita Audio:	1Vpp (typ) 600 Ω
Audio:	Stereo
Uscita RF PAL-B/G:	Canale 36
Uscita RF PAL-I:	Canale 48
Dimensioni:	92x85x140 mm (con l'antenna in posizione estesa)

**Informazioni relative all'ambiente per i clienti residenti nell'Unione Europea**

La direttiva europea 2002/96/EC richiede che le apparecchiature contrassegnate con questo simbolo sul prodotto e/o sull'imballaggio non siano smaltite insieme ai rifiuti urbani non differenziati. Il simbolo indica che questo prodotto non deve essere smaltito insieme ai normali rifiuti urbani domestici. È responsabilità del proprietario smaltire sia questi prodotti sia le altre apparecchiature elettriche ed elettroniche mediante le specifiche strutture di raccolta indicate dal governo o dagli enti pubblici locali. Il corretto smaltimento ed il riciclaggio aiuteranno a prevenire conseguenze potenzialmente negative per l'ambiente e per la salute dell'essere umano. Per ricevere informazioni più dettagliate circa lo smaltimento delle vecchie apparecchiature in Vostro possesso, Vi invitiamo a contattare gli enti pubblici di competenza, il servizio di smaltimento rifiuti urbani o il negozio nel quale avete acquistato il prodotto.



ITALIANO

GIGAVIDEO 70

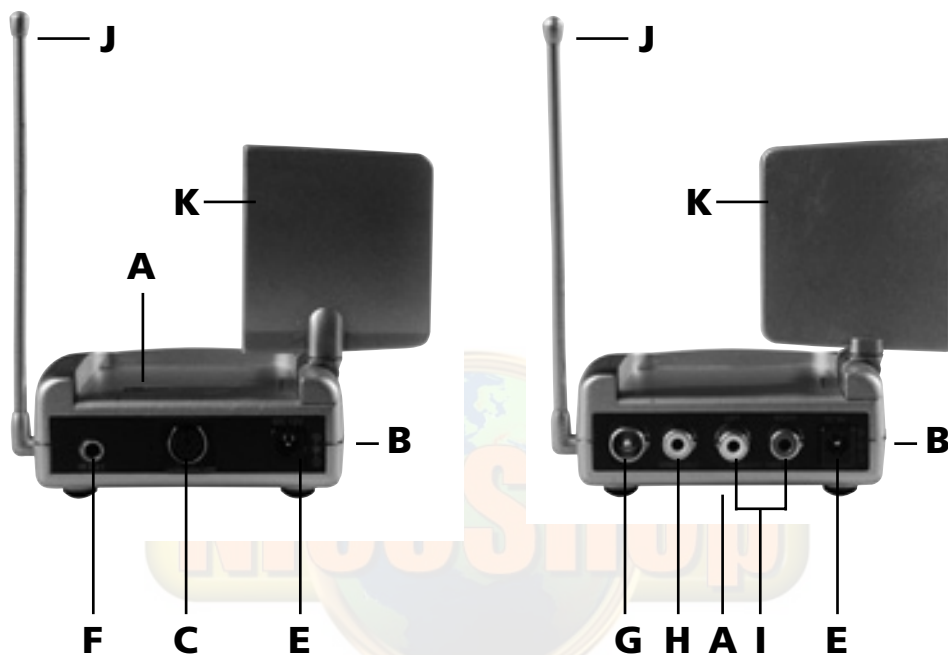

GEbruIKSAANWIJZING

VEILIGHEIDSWAARSCHUWINGEN

- Om kortsluiting te voorkomen, uitsluitend dit product uitsluitend binnenshuis gebruikt te worden, en alleen in droge ruimten. Stel de componenten niet bloot aan regen of vocht. Niet naast of vlakbij een bad, zwembad, etc. gebruiken.
- Stel de componenten van uw systeem niet bloot aan extreem hoge temperaturen of sterke lichtbronnen.
- Het product nooit openmaken: de apparatuur bevat onderdelen waarop levensgevaarlijke spanning staat. Laat reparatie of service alleen over aan deskundig personeel.
- Bij oneigenlijk gebruik, zelf aangebrachte veranderingen of reparaties, komen alle garantiebepalingen te vervallen. Marmitek aanvaardt geen productaansprakelijkheid bij onjuist gebruik van het product of door gebruik anders dan waarvoor het product is bestemd. Marmitek aanvaardt geen aansprakelijkheid voor volgschade anders dan de wettelijke productaansprakelijkheid.
- Voedingsadapter: Sluit de voedingsadapter pas op het lichtnet aan nadat u hebt gecontroleerd of de netspanning overeenkomt met de waarde die op de typeplaatjes is aangegeven. Sluit een voedingsadapter of netsnoer nooit aan wanneer deze beschadigd is. Neem in dat geval contact op met uw leverancier.

INHOUDSOPGAVE

1	INHOUD VAN DE VERPAKKING.	44
2	INSTALLEREN VAN DE GIGAVIDEO70™ ZENDER (TRANSMITTER).	44
3	AANSLUITEN VAN DE GIGAVIDEO70™ ONTVANGER (RECEIVER).	45
4	AFSTELLEN VAN DE GIGAVIDEO70™ SET.	46
5	HET GEBRUIK VAN DE AFSTANDSBEDIENING.	46
6	HOE SLUIT IK DE GIGAVIDEO70™ AAN OP MIJN PC?	47
7	VEEL GESTELDE VRAGEN.	48
8	TECHNISCHE GEGEVENS.	49

TOEPASSINGEN:

De GigaVideo70™ set bestaat uit een zender en een ontvanger. Het signaal wordt uitgezonden op 2,4Ghz en kan daardoor door muren en plafonds worden opgevangen. Met de zender/ontvanger kunnen video en (stereo) audio signalen draadloos worden overgezonden.

MET DE GIGAVIDEO70™ KUNT U:

- Eenvoudig een tweede TV aansluiten zonder kabels.
- Signaal van uw Videorecorder of satellietontvanger ook elders bekijken.
- DVD films van uw PC draadloos kijken op de TV in de huiskamer.
- MP3 audio versturen naar uw Hifi systeem.
- Snel een bewakingscamera installeren.
- Met behulp van uw videocamera baby- of patiëntenbewaking realiseren.
- Opstellingen maken bij presentaties, trainingen, etc.

1 INHOUD VAN DE VERPAKKING.

- 1 Zender (transmitter).
- 1 Ontvanger met modulator (receiver).
- 2 Voedingsadapters.
- 1 Tulp/tulp kabel.
- 1 Scart/tulp adapter.
- 1 Tulp/Mini DIN kabel
- 1 Scart/scart tulp adapter.
- 1 3,5 mm jackplug/tulp adapter (audio).
- 1 IR Verlengerkabel met 3 LED's.
- 1 Gebruiksaanwijzing.

2 INSTALLEREN VAN DE GIGAVIDEO70™ ZENDER (TRANSMITTER).

Op de zender kan elk Audio/Video apparaat worden aangesloten zoals videorecorder, satellietontvanger, camera, audio-apparatuur, enz.

1. Sluit de kabel met de Mini DIN plug (kleine ronde plug met 6 pennen) aan op de Mini DIN connector van de zender [C].
2. Verbind de andere kant van de aansluitkabel met het video (of audio) apparaat waarvan u het signaal wilt uitzenden (b.v. uw videorecorder, satellietontvanger, DVD of TV: als u de zender aansluit op uw videorecorder of satellietontvanger, kunt u onafhankelijk van uw huiskamer-TV kanalen kiezen). Wanneer het apparaat is uitgevoerd met een SCART aansluiting, dan dient u de meegeleverde SCART adapter met het label TRANSMITTER te gebruiken (dit is de adapter met de extra kabeltjes aan de zijkant). Wanneer er reeds een andere SCART kabel is aangesloten op de uitgang van uw apparaat, dan verwijdert u deze.

Plug de SCART adapter (label TRANSMITTER) in de SCART aansluiting van uw apparaat. De kabel welke u uit het apparaat heeft getrokken, kunt u aansluiten op de achterkant van de SCART adapter. Zo herstelt u de oorspronkelijke verbinding. Sluit nu de aansluitkabel van de GigaVideo70™ zender aan op de gele, rode en witte aansluitbus van de SCART adapter. Zie de foto voor meer details.

3. Zet de kanaalschakelaar [A] (A-B-C-D) op A.
4. Zet de aan/uit schakelaar [B] op 'OFF'.
5. Steek de bijgeleverde voedingsadapter in het stopcontact en steek de voedingsplug in

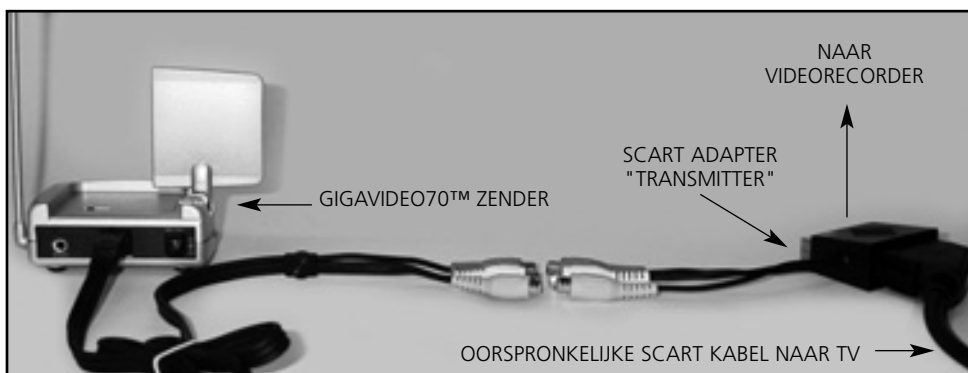

ingang [E] op de achterzijde van de videozender (Transmitter). Gebruik uitsluitend de bijgeleverde voedingsadapter!

6. Zet de aan/uit schakelaar [B] op 'ON'.
7. Zet de zender op een gemakkelijke plaats, mogelijk rondom vrij.
Richt de schotelantenne [K] met de vlakke zijde in de richting van de plaats waar u de ontvanger wilt opstellen.
8. Klap de staafantenne [J] aan de zijkant ophoog.

Aansluiten van de GigaVideo70™ Zender op meerdere apparaten:

Als u meerdere A/V apparaten heeft, dan zullen deze waarschijnlijk al in serie met uw TV zijn aangesloten. Om het signaal van b.v. zowel videorecorder als satellietontvanger te kunnen ontvangen sluit u de GigaVideo70™ zender aan tussen het laatste apparaat en uw TV.

Videosignaal en S-VIDEO signaal

De aansluiting op de achterzijde van de GigaVideo70™ zender is geen S-VIDEO aansluiting. U kunt daarom geen S-VIDEO signalen aansluiten op de Marmitek GigaVideo70™ maar alleen videosignaal. Heeft u echter alleen een S-VIDEO uitgang beschikbaar op uw apparaat of PC (een S-VIDEO aansluiting is te herkennen aan een kleine ronde mini DIN stekker met 4 pennen), dan kunt u gebruik maken van de Marmitek S-VIDEO naar composiet videoadapter (art. no. 09388).

3 AANSLUITEN VAN DE GIGAVIDEO70™ ONTVANGER (RECEIVER).

1. Sluit een set A/V kabels aan op de uitgang op de achterzijde van de GigaVideo70™ ontvanger [H+I].
Let er hierbij op dat de kleurcodering van de stekkers en de uitgangsbussen overeenkomen. Uw set is ook voorzien van een modulator waardoor u de ontvanger ook via een antennekabel kunt aansluiten wanneer uw TV niet voorzien is van een SCART ingang (antennekabel niet meegeleverd). Verbind de GigaVideo70™ met uw TV toestel via de RF uitgang [G]. Bij het gebruik van de RF uitgang dient u uw TV af te stemmen op kanaal 36.
2. Zet de aan/uit schakelaar [B] op 'OFF'.
3. Steek voedingsplug in ingang [E] op de achterzijde van de video-ontvanger (receiver) en steek de bijgeleverde voedingsadapter in het stopcontact. Gebruik uitsluitend de bijgeleverde adapter!
4. Verbind de andere zijde van de aansluitsnoeren met de A/V ingang van de tweede TV of videorecorder. Let hierbij op de kleurcodering. U kunt ook de Scart adapter gebruiken.
5. Zet de aan/uit schakelaar [B] op 'ON'.
6. Zet de kanaalschakelaar [A] (A-B-C-D) op A.
7. Zet de ontvanger op een gemakkelijke en zo mogelijk rondom vrije plaats. Richt de vlakke zijde van de schotelantenne [K] in de richting van de zender.
8. Klap de staafantenne [J] aan de zijkant ophoog.

4 AFSTELLEN VAN DE GIGAVIDEO70™ SET.

Zorg ervoor dat uw A/V apparatuur is ingeschakeld.

Scart Schakel de TV waarop u de GigaVideo70™ ontvanger heeft aangesloten over naar de scart ingang. Dit doet u bij de meeste toestellen door het intoetsen van de 0 of A/V toets. U krijgt nu direct beeld. De TV hoeft voor het aansluiten van de GigaVideo70™ via Scart nooit kanalen te zoeken.

Modulator Bij het gebruik van de RF uitgang dient u uw TV af te stemmen op kanaal 36.

Door de hoge frequentie is het signaal enigszins richtingsgevoelig. De antennes zijn daarom zodanig ontworpen dat u deze in alle richtingen kunt draaien. Voor een optimale ontvangst dienen de kleine schotel antennes [K] "elkaar aan te kijken", d.w.z. loodrecht op elkaar staan. Soms kunnen er reflecties optreden. Verschuif de zender of ontvanger dan iets.

De maximum afstand tussen zender en ontvanger is afhankelijk van de plaatselijke omstandigheden, maar is gemiddeld tot 30m, door vloeren en muren.

U ontvangt helemaal geen signaal:

1. Controleer of de kanaalschakelaar [A] van zowel ontvanger als zender in dezelfde stand staan.
2. Controleer of beide units aan staan.
3. Controleer of de TV op de juiste A/V ingang is ingesteld.

Het signaal is zwak:

1. Probeer een ander kanaal (A, B, C of D; let erop dat beide units op hetzelfde kanaal blijven ingesteld).
2. Verplaats de zender en/of de ontvanger uit de onmiddellijke omgeving van de aangesloten apparatuur. Deze apparatuur kan het bereik beïnvloeden.

5 HET GEBRUIK VAN DE AFSTANDSBEDIENING.

In de GigaVideo70™ zender is een verlenging voor het gebruik van uw afstandsbediening ingebouwd, zodat aangesloten apparatuur vanuit de ruimte waar de GigaVideo70™ ontvanger is opgesteld, bediend kan worden.

Richt hiervoor de originele afstandsbediening van b.v. de satellietontvanger of videorecorder op het IR venster aan de voorzijde van de GigaVideo70™ ontvanger.

Sluit hiervoor de bijgeleverde IR LED aan op de achterzijde [F] van de GigaVideo70™ zender. De IR LED wordt vervolgens voor de Infrarood sensor van de apparatuur, welke u vanuit de andere ruimte wilt bedienen, bevestigd. Verwijder hiervoor het schutvel van een van de bijgeleverde IR LED's. Plaats deze IR LED op het IR venster van het apparaat wat u wilt bedienen. Druk deze nog niet te vast aan. Alvorens de IR LED definitief te bevestigen, is het raadzaam de werking te controleren. Richt daarom met uw originele afstandsbediening op het venster aan de voorzijde van de GigaVideo70™ ontvanger en schakel b.v. kies enkele kanalen. Indien de videorecorder of satellietontvanger niet reageert, kan het zijn dat de IR LED niet op de juiste plaats in aangebracht (bij sommige toestellen is de plaats kritisch).

De tweede en derde IR LED kunt u gebruiken voor het aansturen van een eventueel tweede en derde toestel. Gebruikt u deze niet, verwijder deze dan nooit!

Ook hier geldt dat de plaatselijke omstandigheden de werking beïnvloeden. Soms kan het

verplaatsen van de zender of de ontvanger het bereik positief beïnvloeden.

6 HOE SLUIT IK DE GIGAVIDEO70™ AAN OP MIJN PC?

De GigaVideo70™ moet worden aangesloten op de 'TV-out' of 'Video-out' van uw PC. Meestal zit deze aansluiting op de grafische kaart. Het signaal dat u moet aanbieden is een zogenaamd 'composiet videosignaal'. Dit wordt ook wel 'CVBS' genoemd. De aansluiting op uw grafische kaart kan er als volgt uitzien:

- **Gele tulpaansluiting (RCA Geel).** Indien uw PC over deze aansluiting beschikt, kunt u de bijgeleverde kabel van de GigaVideo70™ rechtstreeks op de gele tulpaansluiting van uw GigaVideo70™ zender aansluiten.
- **DIN-plug (S-VIDEO-aansluiting).** Dit is een ronde aansluiting die lijkt op de PS2-aansluiting van uw muis (een ronde aansluiting met een aantal gaatjes). Als u over deze aansluiting beschikt kunt u de GigaVideo70™ zender niet rechtstreeks aansluiten op uw PC, maar heeft u een verloopkabeltje nodig. Dit verloopkabeltje 'maakt' van uw S-VIDEO-sigitaal een composiet videosignaal. Dit verloopkabeltje wordt vrijwel altijd meegeleverd als u een grafische kaart (of PC) met TV-out koopt. Een dergelijk kabeltje is ook leverbaar via uw Marmitek-dealer (Art.nr. 09388). Op sommige types PC past het standaard kabeltje niet. In dit geval kunt u het beste contact opnemen met de leverancier van de grafische kaart.

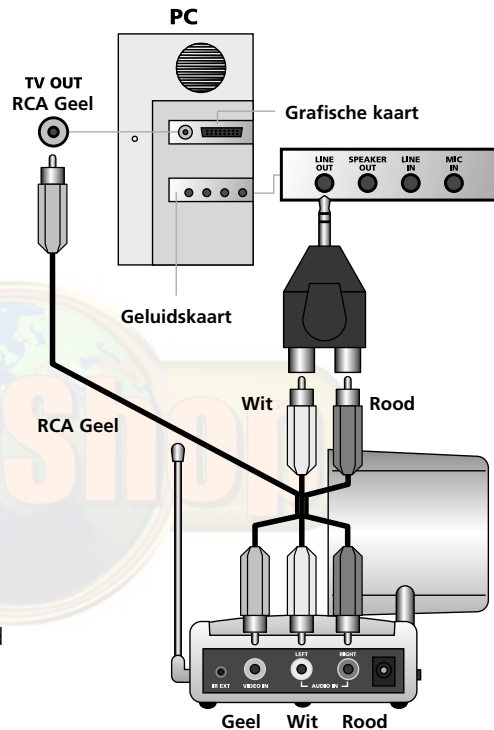

Voor gebruik van de 'TV-OUT' moeten om een aantal instellingen in het menu van de grafische kaart gewijzigd worden. Dit is uiteraard per PC en besturingssysteem verschillend, maar in de regel is het zo dat de juiste mode geselecteerd moet worden. In dit geval dus "composite", 'CVBS' of 'PAL-G'. Waarschijnlijk kunt u de manier waarop terugvinden in de handleiding behorende bij de PC of grafische kaart. Gezien de vele verschillende typen grafische kaarten kunnen wij u hierbij niet helpen.



Voor het verzenden van geluid kunt u de audio-uitgang gebruiken op de geluidskaart van uw PC. Hiervoor gebruikt u een verloopkabeltje van 3,5mm-plug naar 2 x tulpaansluiting.

7 VEEL GESTELDE VRAGEN.

Het beeld en geluid is perfect, maar het infrarood retoursignaal werkt niet.

Neem de volgende aanwijzingen in acht:

- Houd er rekening mee dat afhankelijk van de lokale omstandigheden het 2,4GHz signaal verder reikt door vloeren en muren dan het 433MHz signaal van het infrarood retoursignaal. Test eventueel met kortere afstanden.
- Is de IR LED correct aangesloten op de ontvanger?
- Is de IR LED correct aangebracht op de IR sensor van uw apparatuur?
- Vaak biedt het verplaatsen van zender of ontvanger oplossing. Zelfs 30 cm naar links of rechts kan al veel verschil maken.

Het geluid is in orde, maar ik krijg alleen zwart/wit beeld.

- Het verkeerde signaal wordt aangeboden aan de Videozender. Controleer of u een CVBS videosignaal op de videozender heeft aangesloten in plaats van S-VIDEO signaal.
- Controleer of uw PC is ingesteld op PAL signaal in plaats van NTSC of SECAM.

Ik heb wel beeld maar geen geluid.

Uw videozender set kan analoge stereosignalen versturen, zoals bijv. Dolby Surround. Digitale systemen zoals bijvoorbeeld Dolby 5.1 of Dolby Digital kunnen niet worden verstuurd.

Kan ik Dolby signalen versturen met de GigaVideo70™?

Dolby Surround en Dolby Pro logic werken via het Stereo kanaal van de GigaVideo70™. Digitale systemen (Bijv. Dolby Digital/AC3 of Dolby 5.1) kunnen niet draadloos worden verstuurd. Veel PC's geven echter de mogelijkheid om digitale systemen om te zetten naar Dolby Pro Logic.

Kan ik een GigaVideo70™ ontvanger gebruiken in combinatie met de GigaVideo45™ set?

Nee, de beide systemen zijn niet compatible.

Kan ik ook alleen audio verzenden met de GigaVideo70™?

Ja, hiervoor sluit u gewoon het videosignaal niet aan. Dit wordt veel gebruikt om bijv. MP3 te verzenden van de PC naar stereoapparatuur, ideaal in combinatie met de PC Control (art. nr. 09645) voor bediening van de PC.

Veroorzaakt de GigaVideo70™ een conflict met mijn draadloze netwerk (WLAN)?

Beide systemen werken op dezelfde frequentieband (2,4GHz). Het is dus mogelijk dat er interferentie optreedt. De GigaVideo70™ heeft echter verschillende kanalen binnen de frequentieband ter beschikking. Dit zal waarschijnlijk voor uw WLAN ook zo zijn. Let op bij zg. frequency hopping van uw WLAN. Hierbij worden steeds verschillende kanalen gekozen en kan dus toch interferentie optreden.

Kunnen meerdere zenders met elkaar worden gecombineerd?

U kunt maximaal 4 zenders gebruiken in combinatie met één of meer ontvangers. Hiervoor zijn 4 verschillende kanalen instelbaar. Het infrarood retourkanaal echter is niet verschillend instelbaar en zal door heel het systeem samenwerken. GigaVideo70(tm) zenders en ontvangers zijn niet compatible met andere videosystemen.

Heeft u vragen die hierboven niet beantwoord worden? Kijk dan op www.marmitek.com.

8 TECHNISCHE GEGEVENS.

Zender

Bereik:	Tot 100m vrije veld, tot 30m door vloeren en muren
Voeding:	230VAC / 50Hz, 6VDC 300mA
Frequentie:	AV: 2,4GHz, 4 kanalen (A, B, C, D) IR: 433MHz
A/V ingang:	Mini DIN
Modulatie:	FM
Video ingang:	1Vpp (typ) 75 Ω
Audio ingang:	1Vpp (typ) 600 Ω
Audio:	Stereo
Afmetingen:	92x85x140mm (met uitgeklapte antenne)

Ontvanger

Voeding:	230VAC / 50Hz, 6VDC 300mA
Frequentie:	AV: 2,4GHz, 4 kanalen (A, B, C, D)
A/V uitgang:	3x Tulp (2x Audio, 1x Video)
Video uitgang:	1Vpp (typ) 75 Ω
Audio uitgang:	1Vpp (typ) 600 Ω
Audio:	Stereo
RF uitgang PAL-B/G:	zender 36
RF uitgang PAL-I:	zender 48
Afmetingen:	92x85x140mm (met uitgeklapte antenne)



Milieu-informatie voor klanten in de Europese Unie

De Europese Richtlijn 2002/96/EC schrijft voor dat apparatuur die is voorzien van dit symbool op het product of de verpakking, niet mag worden ingezameld met niet-gescheiden huishoudelijk afval. Dit symbool geeft aan dat het product apart moet worden ingezameld. U bent zelf verantwoordelijk voor de vernietiging van deze en andere elektrische en elektronische apparatuur via de daarvoor door de landelijke of plaatselijke overheid aangewezen inzamelingskanalen. De juiste vernietiging en recycling van deze apparatuur voorkomt mogelijke negatieve gevolgen voor het milieu en de gezondheid. Voor meer informatie over het vernietigen van uw oude apparatuur neemt u contact op met de plaatselijke autoriteiten of afvalverwerkingsdienst, of met de winkel waar u het product hebt aangeschaft.

DECLARATION OF CONFORMITY

Hereby, Marmitek BV, declares that this GIGAVIDEO70™ is in compliance with the essential requirements and other relevant provisions of the following Directives:

Directive 1999/5/EC of the European Parliament and of the Council of 9 March 1999 on radio equipment and telecommunications terminal equipment and the mutual recognition of their conformity.

Council Directive 89/336/EEC of 3 May 1989 on the approximation of the laws of the Member States relating to electromagnetic compatibility.

Council Directive 73/23/EEC of 19 February 1973 on the harmonization of the laws of Member States relating to electrical equipment designed for use within certain voltage limits.

Hiermit erklärt Marmitek BV die Übereinstimmung des Gerätes GIGAVIDEO70™ den grundlegenden Anforderungen und den anderen relevanten Festlegungen der Richtlinien:

Richtlinie 1999/5/EG des Europäischen Parlaments und des Rates vom 9. März 1999 über Funkanlagen und Telekommunikationsendeinrichtungen und die gegenseitige Anerkennung ihrer Konformität

Richtlinie 89/336/EWG des Rates vom 3. Mai 1989 zur Angleichung der Rechtsvorschriften der Mitgliedstaaten über die elektromagnetische Verträglichkeit

Richtlinie 73/23/EWG des Rates vom 19. Februar 1973 zur Angleichung der Rechtsvorschriften der Mitgliedstaaten betreffend elektrische Betriebsmittel zur Verwendung innerhalb bestimmter Spannungsgrenzen

Par la présente Marmitek BV déclare que l'appareil GIGAVIDEO70™ est conforme aux exigences essentielles et aux autres dispositions pertinentes de la directives:

Directive 1999/5/CE du Parlement européen et du Conseil, du 9 mars 1999, concernant les équipements hertziens et les équipements terminaux de télécommunications et la reconnaissance mutuelle de leur conformité

Directive 89/336/CEE du Conseil du 3 mai 1989 concernant le rapprochement des législations des États membres relatives à la compatibilité électromagnétique

Directive 73/23/CEE du Conseil, du 19 février 1973, concernant le rapprochement des législations des États membres relatives au matériel électrique destiné à être employé dans certaines limites de tension

Marmitek BV declara que este GIGAVIDEO70™ cumple con las exigencias esenciales y con las demás reglas relevantes de la directriz:

Directiva 1999/5/CE del Parlamento Europeo y del Consejo, de 9 de marzo de 1999, sobre equipos radioeléctricos y equipos terminales de telecomunicación y reconocimiento mutuo de su conformidad

Directiva 89/336/CEE del Consejo de 3 de mayo de 1989 sobre la aproximación de las legislaciones de los Estados Miembros relativas a la compatibilidad electromagnética

Directiva 73/23/CEE del Consejo, de 19 de febrero de 1973, relativa a la aproximación de las legislaciones de los Estados Miembros sobre el material eléctrico destinado a utilizarse con determinados límites de tensión

Con ciò, Marmitek BV, dichiara che il GIGAVIDEO70™ è conforme ai requisiti essenziali ed altre disposizioni relative alla Direttiva :

Direttiva 89/336/CEE del Consiglio del 3 maggio 1989 per il ravvicinamento delle legislazioni degli Stati Membri relative alla compatibilità elettromagnetica

DIRETTIVA 2004/108/CE DEL PARLAMENTO EUROPEO E DEL CONSIGLIO del 15 dicembre 2004 concernente il ravvicinamento delle legislazioni degli Stati membri relative alla compatibilità elettromagnetica

Direttiva 73/23/CEE del Consiglio, del 19 febbraio 1973, concernente il ravvicinamento delle legislazioni degli Stati Membri relative al materiale elettrico destinato ad essere adoperato entro taluni limiti di tensione

Bij deze verklaart Marmitek BV, dat deze GIGAVIDEO70™ voldoet aan de essentiële eisen en aan de overige relevante bepalingen van Richtlijnen:

Richtlijn 1999/5/EG van het Europees Parlement en de Raad van 9 maart 1999 betreffende radioapparatuur en telecommunicatie-eindapparatuur en de wederzijdse erkenning van hun conformiteit

Richtlijn 89/336/EEG van de Raad van 3 mei 1989 betreffende de onderlinge aanpassing van de wetgevingen van de Lid-Staten inzake elektromagnetische compatibiliteit

Richtlijn 73/23/EEG van de Raad van 19 februari 1973 betreffende de onderlinge aanpassing van de wettelijke voorschriften der Lid-Staten inzake elektrisch materiaal bestemd voor gebruik binnen bepaalde spanningsgrenzen

CE0536

MARMITEK BV - P.O. BOX 4257 - 5604 EG EINDHOVEN – NETHERLANDS

Marmitek is a trademark of Marmidenko BV. I Gigavideo 70™ is a trademark of Marmitek BV

All rights reserved. Copyright and all other proprietary rights in the content (including but not limited to model numbers, software, audio, video, text and photographs) rests with Marmitek B.V. Any use of the Content, including without limitation, distribution, reproduction, modification, display or transmission without the prior written consent of Marmitek is strictly prohibited.